

EWDE 751680 W TW

三機一體洗脫烘

使用及安裝說明書



Product Guarantee Card

產品保證卡

購買日期 | 年 月 日

感謝您購買客林渥商品，所有商品設計、生產皆源自於國外原廠。請務必保存此本保證說明書以免喪失您的權益。

1. 本商品經嚴密品質管制及檢查，如正常使用情況下發生，由於製造上原因之故障，自購買日起保證兩年免費維修。若無法提供明確之購買日期，將採該建築首批交貨日期為購買日期。

2. 客人請妥善保存此卡，並於本公司之工程師服務時主動提出本卡以享權益。

3. 下列事項不列入保證範圍

- ◎因使用錯誤、使用過失造成的損壞
 - ◎異常電壓所造成的故障損壞
 - ◎人為、天災造成的損壞
 - ◎使用於營業場所的產品
4. 如有任何疑問或需專人服務，請洽客林渥客服免費專線，公司電話或網站留言。



保證書專用章

Content 目錄

1 安裝	02
2 使用及保養	04
3 注意事項和提示	05
4 洗脫烘機設備說明	06
5 如何進行洗衣行程或烘乾行程	08
6 洗衣行程與選項	09
7 洗滌劑與待洗衣物	11
8 問題與解決方法	12
9 服務	13

1

安裝

啟動產品設備

 本使用說明書請妥善保存，以備將來參考之用。如洗衣機轉出售、轉移或移動，請確保使用說明書能夠保留在機器上，使新使用者能熟悉其操作和功能。

 請仔細閱讀：其內容包含設備的安全安裝和操作的相關重要訊息。

拆封及定位

拆封

1. 拆開洗脫烘之包裝。
2. 檢查洗脫烘是否於運送過程中受損。如是，請先停止安裝並連絡廠商。
3. 拆除背板 4 支橡膠螺絲（如圖示）
4. 用內覆塑膠塞住封口。
5. 保存這些零件，洗脫烘機需移動至其他地方時即需要用到這些元件。

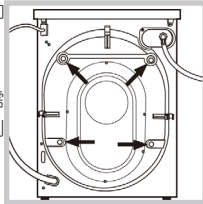

 包裝材料請勿交給小孩玩耍。

 本機不適合安裝在室外，因為雨水和閃電會造成危險。

定位

1. 將洗脫烘機安裝於平坦堅固的地方，並禁止倚靠在牆邊、家具或櫥櫃等物品旁邊。
 2. 若地板不夠平坦，可調整底下的腳（如圖示）。
- 將您的洗脫烘機定位好將有助於保持耐久性並在操作時免除危險、噪音和機體移位。
- 如置於地毯上，請調整下方的腳保持底部通風。

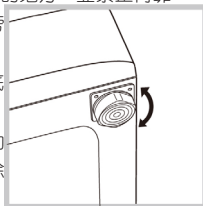

水管連接及電線連接

連接進水軟管

1. 將 A 墊圈插進軟管底座，再將水龍頭（ $\frac{3}{4}$ 英吋的管牙）與之轉緊（如圖示）。連接完成先試水確認軟管通暢乾淨。

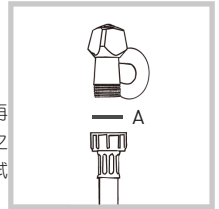

2. 將進水軟管連接到洗衣機上，將其擰入本機相應的進水口，位於本設備後部的右上方（見圖）
3. 務必不可讓軟管折疊或彎曲。

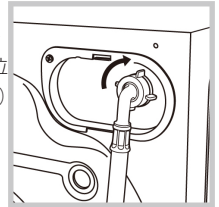

 龍頭水壓必須在規定值內。

 若水管不夠長，請聯絡特約店或經銷人員。

 不要使用二手舊水管。

 水龍頭連接洗衣機進水口時，進水水壓不得高於 10 bar，而且最低水壓不得低於 0.5bar。

水管連接及電源連接

1. 連接排水軟管(不要將之扭曲變形)至牆邊排水管, 必須高於地板65-100公分。

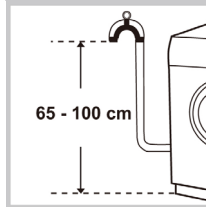

2. 或者, 將其至於水槽邊緣(不可浸到水裏), 用束頭固定彎頭軟管。

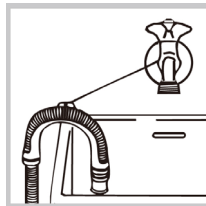

A 我們建議如需增加排水管長度, 必須使用口徑相同且加長不超過 150 公分之水管。

電源連接

在插入插頭前, 請先注意下列事項:

- 確定插座已接地線並且是合乎標準的, 並且可以用手拔到插頭。
- 確定插頭能支持此洗脫烘機所指定的數值最大電量 (9 安培、1850 瓦)。
- 此供應伏特量亦應於所指定數值範圍內 (220V~240V 交流電)
- 確定插座合於洗脫烘機之插頭, 並依照插頭上電流指示。若否, 請置換插座或插頭。

A 洗衣機不能安裝在戶外, 即使在有屋簷的地方也不行。將電器暴露在風雨中和其他天氣條件下是非常危險的。

A 安裝洗衣機時, 電源插座必須位於伸手可及之處。

A 勿使用延長線或多個插座同時使用。



A 電纜不應彎曲或受擠壓。

A 電源線只能由授權技術人員更換。

A 在不遵守以上規定的情況下, 公司不承擔責任。

第一次洗衣行程

一旦安裝好設備, 且在首次使用前, 請以「自動清洗」這個洗滌循環, 放入洗衣精(粉)但不放衣物, 進行一次洗滌循環(請參閱「清洗機體」)。

技術性數據	
型號	EWDE 751680 W TW
外形尺寸	寬 59.5 公分 身高 85 公分 深 53.5 公分
容量	1 至 7 公斤洗滌程序 1 至 5 公斤烘乾程序
電路連接	請參考固貼在本機器上的技術數據板
水路連接	最大壓力 1 MPa (10 bar) 最小壓力 0.05 MPa (0.5 bar) 滾筒容量 58 升
脫水轉速	每分鐘可達 1600 轉
根據 EN 50229 規定的能量等級程序	洗: 程序 10; 溫度 60° C; 使用 7 公斤的負荷量。 烘乾: 選擇程序 10 的這個洗滌程序, 並將兩次荷量的烘乾等級設置為 “A4”。第一個烘乾循環必須以標準荷量進行。
 	本設備符合以下 EC 指令: - EMC 2014/30 / EU (電磁兼容性) - 2012/19 / EU - (WEEE) - LVD 2014/35 / EU 低電壓)

2

使用及保養

切斷水源及電力供應

- 每次清洗完畢後關緊水龍頭。此舉可降低本機內部液壓系統的磨損，並有助於防止漏水。
- 維修或清洗機體時請先將 220v 電源插頭拔下。

清洗機體

- 可用浸泡過肥皂水的軟布擦拭本機外部零件和橡膠部件。不可用有機溶劑或磨蝕性洗劑，不可用水沖洗。
- 本機具有「自動清潔」程序，其內部零件的運作，必須在滾筒中無荷量的情況下。
- 為獲得最佳性能，您可能需要使用洗滌劑(約為輕度髒污衣服洗滌劑量的10%)，或特殊添加劑來清洗這部洗脫烘機(清潔內槽)。我們建議每 40 個洗滌程序後，要做一次清洗程序。

• 進行「自動清潔」程序請同時按A和B鈕5秒鐘(見圖)。本程序將自動開始，持續約70分鐘。

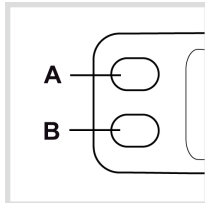

清洗洗劑盒

將分配器抬起後拉出(見圖)，再取出分配器。在水流下方洗滌；應經常清洗洗劑盒。

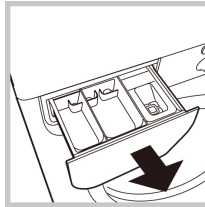

保養您洗脫烘機的門和滾筒

- 使用完畢後再將門打開。
- 在非洗衣程序時可半開門板，避免異味產生。

清潔排水過濾器

本機配有一個自動清潔泵。有時一個銅板或鈕扣就有可能會造成阻塞，因此需定期注意位於下方的過濾器。

 先確定洗脫烘機為關機狀態並已拔除電源。

以下為處理過濾器之方法：

1. 使用細一字螺絲起子將位於機體前側下方的面板取下(如圖示三個點)。

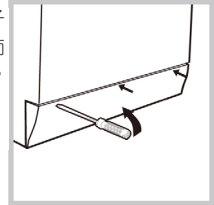

2. 逆時針旋轉蓋子(如圖示)；可能會有一點水流，此為正常現象。

3. 清理內部。
4. 栓回蓋子。
5. 栓回面板。

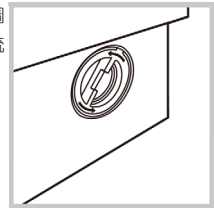

檢查進水軟管口

一年檢查一次，如有阻塞請更換。如有任何裂縫，應立即更換；在洗滌行程期間，水壓非常強，破裂的軟管很容易裂開。

 切勿使用二手軟管。

3 注意事項和提示

▲ 這部洗脫烘機的設計和製造乃依據國際安全規定。為安全起見，請務必仔細閱讀以下訊息。

一般安全事項

- 8 歲以上的兒童，以及身體、知覺及心智能力下降或缺乏經驗與知識者，僅能於了解本設備安全使用，以及相關危險性者的監督或指導下方可使用。兒童們不得對本設備嬉戲玩耍。未經監督的話，兒童不得進行本機的清潔和維護。
- 請勿將未清洗衣物置入滾筒式乾衣機中。
- 被食物油、丙酮、酒精、汽油、煤油、去漬油、松節油、蠟與除蠟劑等物質污染的衣物，應先放進熱水中，以足量的洗滌劑清洗後，再置入滾筒乾衣機中。
- 泡沫橡膠(乳膠泡沫)、淋浴帽、防水紡織品、橡膠製品和裝有泡沫橡膠墊的衣服或枕頭等物，不得置入滾筒式乾衣機中。
- 衣物柔軟精或類似產品應按衣物柔軟精說明書的規定使用。
- 滾筒乾衣機行程到最後不會加熱(冷卻行程)，以確保衣物處於一個不會被損壞的溫度。

▲ 在烘乾行程結束之前切勿使其停機，除非所有衣物都快速移出筒槽中並分散開來，如此才能進行熱。

- 本產品僅供居家使用。
- 請勿以赤腳或潮濕的手或腳觸摸本機
- 拔除本設備插頭時，請勿拉扯電源線。握住插頭後拉出。
- 機器運行中，請勿打開洗滌劑分配器抽屜。
- 請勿觸摸正在排出的水，因為水溫可能極高。
- 請勿強行開啟或關閉機門。這可能會損害安全鎖機制 — 其設計是防止意外開啟。
- 如設備故障，無論如何請勿自行嘗試修理內部元件。
- 本機運行時，勿讓兒童接近。
- 在洗滌行程期間，洗衣機的門可能相當熱。
- 如須移動本機，請以 2-3 人，並小心處理之。由於本機很重，切勿單獨處理之。
- 將衣物置入洗衣機內之前，務必確認滾筒是空的。
- 在烘乾階段，洗衣門容易變熱。
- 請勿使用本機來烘乾已用易燃溶劑(例如三氯乙

烯)洗滌的衣物。

- 請勿使用本機來烘乾泡沫橡膠或類似的彈性體。
- 確保烘乾過程中水龍頭處於開啟狀態。
- 3 歲以下兒童應遠離本機 — 除非在良好的看管下。
- 衣物口袋中任何物體 (如打火機、火柴等) 均應取出。

包材處置

- 包材處置：請遵守當地法規，包材可再利用。
- 依據「廢棄電氣電子設備歐洲指令 2012/19/EU (WEEE)」要求，老舊家用電器不得在未正當分類下，成為一般廢棄物。舊設備必須分類集中，以便其所含材料能夠回收和再利用，並可減少對人體健康和環境的危害。本產品上打叉的「輪式垃圾箱」標誌是提醒您的義務：當您處理此類設備時，務必分開收集。消費者應聯繫當地政府或零售商，以了解有關舊設備正確處理之資訊。

4

洗脫烘機設備說明

控制面板

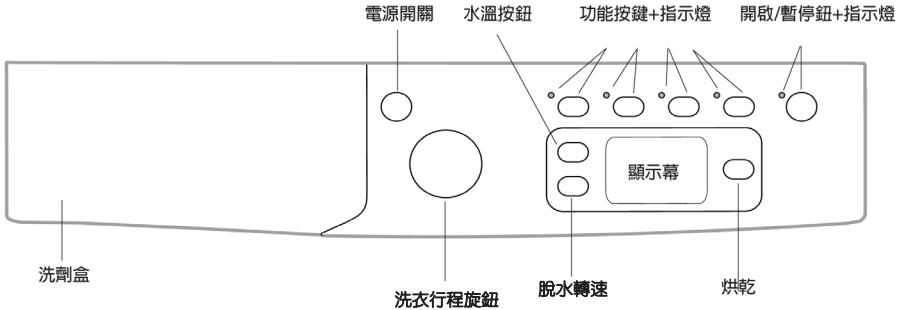

洗劑盒

加入洗衣粉（液）和衣物柔軟精。（見「洗滌劑與待洗衣物」）

電源開關

短按此鍵即可開啟或關閉機器。當開始/暫停指示燈慢慢閃爍綠色時，表示機器已打開。按住此按鈕約 2 秒，則可關閉在洗滌行程中的洗衣機；若意外按到一下，則機器將不會關閉。如果機器在洗滌行程期間關閉，則此洗滌行程將被取消。

洗衣行程旋鈕

用於設置所需的洗滌行程（參見「洗衣行程表」）。附帶指示燈的 OPTION 按鈕用於選取可用選項。所選按鍵按下後，指示燈將保持點亮。

脫水轉速

按此鈕以降低脫水轉速或取消脫水行程 - 這個值會顯示在螢幕上（注意重量限制）。

溫度

按此鈕以降低水溫：溫度會顯示在螢幕上。

烘乾

按此鈕以降低乾燥程度或取消烘乾行程；選定的乾燥程度或時間將出現在顯示幕上（參見「如何進行洗衣行程或烘乾行程」）。

開始/暫停按鈕附帶指示燈

當綠色指示燈緩慢閃爍時，按此鈕開始洗衣行程。一旦行程開始，指示燈將以固定的方式保持點亮。要暫停洗衣行程，再次按下此鈕；指示燈將以橙色閃爍。如果這個燈號未亮起，門可能可以打開（等待約 3 分鐘）。如要從中斷點開始洗衣行程，請再次按下按鈕。

待機模式

本機符合新的節能規章，配有自動待機系統。如果無偵測到任何操作，數分鐘後就會進入待機狀態。

。短按 ON-OFF 鈕，等待機器再次啟動。

關機模式下的消耗:0.5W

待機狀態中的消耗:8W

控制面板顯示

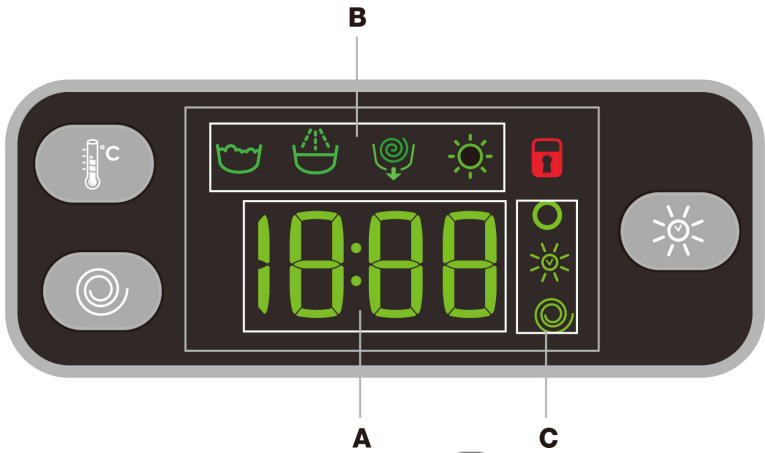





顯示幕讓您易於設定本機器，並提供操作充足資訊。

可用程序的持續時間，以及運行行程的剩餘時間，出現在 A 區中；如果已設置預約定時，則會開始倒數計時直到所選行程啟動。此外，按相應的按鈕，可以查看機器在選定行程中達到的最高溫度、旋轉速度和乾燥度或時間值。

B區會顯示所選行程的各個階段；行程開始後，則會顯示當前進行的階段。

-  洗衣
-  洗滌
-  旋轉 / 脫水
-  烘乾

在 C 區中顯示的圖樣，由上而下是  表示溫度、 表示烘乾、及  表示轉速。

 這個圖樣的燈亮起，即顯示出溫度值。

 這個圖樣的燈亮起，則正在進行烘乾設置的調整。

 這個圖樣的燈亮起，即顯示出「轉速」的值。

門鎖指示燈 

此燈號亮起時表示門被鎖上。為防止任何損壞，請等到燈關閉時才將門開啟。（等待約 3 分鐘）。

要在洗衣行程進行中打開門的話，請按開始/暫停按鈕；如果門鎖指示燈號關閉，門應可打開(等待約 3 分鐘)。

5

如何進行洗衣行程或烘乾行程

1. **將本機電源開啟：**按下  按鈕：啟動/暫停的指示燈將緩慢閃爍綠色。
2. **置入衣物：**打開機門。置入衣物，請勿超過下頁行程表中指定的最大值。
3. **倒入適量的洗滌劑：**拉出洗滌劑分配器抽屜，將洗滌劑倒入對應區域中 — 如「洗滌劑與待洗衣物」中所述。
4. **關上機門**
5. **選擇洗衣行程：**將洗衣行程旋鈕設為所要行程；每個洗衣行程都可以設定溫度和脫水轉速。行程的持續時間將顯示在顯示幕上。
6. **自訂洗衣行程：**使用相關按鈕

調整溫度或脫水轉速

機器會自動顯示出所選行程設置的最高溫度和脫水轉速，或最近使用的設定（若與所選行程相容）。按下  按鈕即可降低溫度，直到達到冷水洗衣“OFF”為止。

按下  按鈕可逐漸降低脫水轉速，直到不進行脫水（“OFF”設置）。如果在按下這些按鈕，則會恢復最大值。

 例外：如果選擇洗衣行程6或7，則可以將溫度提高到60°C；如果選擇洗衣行程11，則可以將溫度提高到90°C。

設定烘乾行程

第一次按下按鈕時，機器將自動選擇與所選洗滌行程相容的最大乾燥行程。後續按壓將可降低乾衣程度，然後降低烘乾時間，直到完全停止烘乾行程（“OFF”）。

烘乾設置可參考如下：

A- 根據所需衣物的乾燥程度：

熨乾：適合之後需熨燙的衣服。剩餘的潮濕可軟化摺痕，使摺痕更容易去除；顯示幕出現 A1。

衣架曬乾：適合不需完全乾燥的衣服；顯示幕出現 A2。

衣櫥晾乾：適合不須熨燙而直接擺回衣櫥之衣物；顯示幕出現 A3。

極乾：適合需要完全乾的衣物，如海綿和浴袍；顯示幕出現 A4。

B - 根據設定的時間區間：30 到 180 分鐘。

如果要洗滌和烘乾的衣物負荷遠大於最大負載

（見附表），請執行洗衣行程，當行程完成時，將衣服分成幾組，然後將其中一些放回滾筒中。此時，請按照「僅烘乾」的行程說明進行操作。對剩餘衣物重複此程序。

N.B：每一次烘乾行程結束後，都會有一段冷卻時間。

僅烘乾

使用洗衣行程旋鈕，根據衣物類型選擇烘乾行程（15-16）。也可以使用烘乾按鈕設定所需的乾衣程度或時間。

修改行程設置

- 按此鈕啟用該選項；按鈕指示燈將開啟。
- 再按一次按鈕取消該選項；該指示燈將熄滅。

 如所選之選項與設定的洗衣行程不相容，則指示燈將閃爍，且該選項不會被啟動。

 如所選選項與另一先前所選之選項不相容，則與第一選項對應的指示燈將閃爍，僅第二選項將被啟動；與啟用選項對應的指示燈將保持亮起。

 這些選項可能影響建議的負載量和行程持續時間。

7. **開始洗衣行程。**按 啟動/暫停按鈕。相應的指示燈將變為綠色，並固定保持亮起，洗衣門將被鎖定（門鎖指示燈亮起）。要更改洗衣行程，請使用啟動/暫停按鈕暫停本機（啟動/暫停指示燈將緩慢閃爍橙色）；然後選擇所需的洗衣行程，再次按啟動/暫停按鈕。如要在行程過程中打開門，請按啟動/暫停按鈕；如果門鎖定燈號熄滅，門應可打開（等待約 3 分鐘）。再次按下啟動/暫停按鈕，從中斷點開始重新啟動洗衣行程。

8. **行程結束。**顯示幕將顯示End：當門鎖指示燈號關閉時，洗衣門應可能打開（等待約 3 分鐘）。打開門，移出衣物並關閉主機。

 如要取消已開始行程，請按住電源開關。行程將停止，機器也將關閉。

6 洗衣行程與選項

洗衣行程表

洗程	洗衣行程說明	最高溫度	最高轉速 (rpm)	烘乾	洗滌劑		最大負載 (kg)	行程期間 可在顯示 幕查看洗 衣行程的 持續時間	
					主要 清洗	衣物 柔軟精			
日常快速行程									
1	混色 59'	40°	1000	•	•	•	7		
2	合成纖維 59'	30°	1000	•	•	•	3.5		
3	日常 45'	40°	1200	•	•	•	3.5		
4	洗衣和烘乾 90'	30°	1200	•	•	•	2		
5	洗衣和烘乾 45'	30°	1600	•	•	•	1		
特殊洗衣行程									
6	棉 (2) : 輕度髒污白色和精緻花色	40° Max60°	1600	•	•	•	7		
7	合成纖維 : 輕度髒污一般花色	40° Max60°	1000	•	•	•	3		
8	羊毛 : 羊毛, 羊絨等	40°	800	•	•	•	2		
9	運動服裝	40°	600	•	•	•	3.5		
10	棉 60° (1) : 嚴重髒污的一般花色。	60°	1600	•	•	•	7		
10	棉 40° : 輕度髒污白色和精緻花色	40°	1600	•	•	•	7		
11	白色 : 嚴重髒污白色	60° Max90°	1600	•	•	•	7		
部份行程									
12	洗滌		1600	•		•	7		
13	脫水		1600	•			7		
14	排水						7		
15	棉質烘乾			•			5		
16	合成纖維烘乾			•			3		

顯示幕或本手冊中顯示的行程時間長度僅為估計值，且是在標準運作狀況下進行估計。實際持續時間可根據諸如水溫和壓力、使用的洗滌劑量、衣物的負載量和類型、衣物平衡狀況和所選擇的任何洗衣選項等因素而變化。

對於所有測試機構：

- 1) 測試洗衣行程符合 EN 50229 規定：以 60° C 的溫度，設置洗衣行程 10
- 2) 棉類衣物—花長時間洗滌行程：以 40° C 的溫度，設置洗衣行程 6

洗程選項

- 如選擇的選項與設定好的清洗行程不相容，則指示燈閃爍，並且該選項將不會被啟動。

- 如所選之選項與先前選擇的其他選項不相容，則與所選之第一選項對應的指示燈將閃爍，僅第二選項將被啟動；與啟用選項對應的指示燈將保持亮起。

加強洗衣 Extra Wash



對於非常骯髒的衣物，啟用 加強洗衣 選項 — 但須相容。按此鈕會讓行程自動重新調整所有洗衣參數，以配合持續時間更長行程。此選項不會改變水溫設定，而脫水轉速將自動恢復到最大轉速。用戶可以隨時將脫水轉速設回所需的值。

易熨及防皺 Easy IRON

選擇易熨及防皺功能，洗衣和脫水轉速將被修改，以減少褶皺的形成。在行程結束時，洗衣機將執行滾筒慢速旋轉；Easy IRON 和 啟動/暫停選項的指示燈亮起(第一個綠色，第二個橙色)。

如要結束此行程，請按 啟動/暫停按鈕或 EASY IRON 按鈕。注意:如果您還想進行烘乾行程，只能與 A1(熨乾) 結合使用。

加強洗滌 Extra Rinse

這個選項可以提高洗滌效率，並保證最佳去污效果。它對敏感肌膚特別有用。

延時啟動 (預約定時) Delay Start

要讓所選行程設定為預約定時，請重複按對應的按鈕，選擇到所需的預約時間。啟動該選項後，對應的指示燈將保持亮起。如要取消預約定時，請按本按鈕，直到 OFF 的文字出現在顯示幕上。

清洗洗劑盒

好的洗衣效果亦依賴適量的洗劑，過量的洗劑無助於達到最好的清潔效果，且實際上可能導致殘留在您的設備內部並造成環境污染。首先打開洗劑盒，接著依照下列指示放入洗劑和衣物柔軟劑。

第一格：請勿放入洗劑。

第二格：洗衣的洗劑。(洗衣粉或洗衣精)如放入洗衣精，請於開始洗衣前再放入。

第三格：添加物。(如衣物柔軟劑，注意勿到滿溢 出)



禁止倒入沐浴乳、洗髮精、手洗衣物專用洗劑...等，以避免製造過多泡沫。



清洗白色棉質衣物、預洗、以60°C以上水溫洗衣時，請用洗衣粉。



按照洗滌劑包裝上的說明。



如果使用「清潔塊」，請務必按照製造商的說明使用。

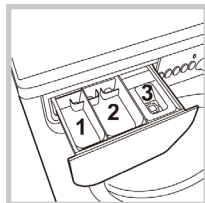

7 洗滌劑與待洗衣物

準備清洗您的衣物

- 將您的待洗衣物根據下列標準分類：
按衣物纖維種類、髒污程度、標示溫度、將花色（會褪色）衣料與純白衣物分開。
- 清空口袋並檢查扣子。
- 不要超過指定的衣物重量

硬質布料：最重 7 公斤

精緻布料：最重 2 公斤

合成布料：最重 3 公斤

羊毛布料：最重 1.5 公斤

絲織品：最重 1 公斤

一般衣物平均重量

床單 400-500 克

桌巾 400-500 克

枕頭套 150-200 克

浴衣 900-1200 克

毛巾 150-200 克

日常洗衣行程

一整套快速程序可以洗淨一般最常用的衣物，即使是滿載狀態，也可以在不到 1 小時內清除最常見的日常污垢。

混色 59'：可將混色和有顏色的衣物一起洗滌。

合成纖維 59'：專用於合成纖維衣物。如污垢難以去除，溫度可以提高到 60°C，也可以使用洗衣粉。

日常 40'：短行程設計來洗滌細緻的棉製衣物。

特殊洗衣行程

洗衣和烘乾 90'：本行程保證 90 分鐘內洗淨跟烘乾 2kg 衣物（“A1” 熨乾）；如衣物量更大，本行程持續時間會增加，以確保洗淨功效。

洗滌和烘乾 45' 選擇程序 5，用於短時間內洗滌和烘乾輕質衣服（棉及合成料）。該行程可於 45 分鐘（“A1” 熨乾）內，洗滌和烘乾高達 1 公斤的衣物。要達到最佳效果，請使用洗衣精並預先處理袖口、衣領和污漬。

羊毛：所有羊毛服裝都可以使用洗衣行程 8 進行洗衣，即使是那些標示著「手洗」的羊毛服裝。為獲得最佳效果，請使用特殊洗滌劑，且不得超過 2 公斤的衣物。

運動服裝：適合一次清洗所有運動服裝，包括運動毛巾，同時要注意其纖維材質（依照服裝標籤說明）。

負載平衡系統

在每次脫水行程前，為避免過度震動且為了使衣物均勻分佈，滾筒以略大於洗衣旋轉速度運轉為主。

如經多次嘗試，衣物無法正確平衡，機器會以降低轉速來旋轉。如果衣物過度不平衡，本機將進行分配程序，而非立即進行脫水滾筒。為促進衣物分配和平衡改善，我們建議混入大、小型衣物。

8

問題與解決方法

A 您的洗脫烘機可能無法運作。在聯繫技術支持中心之前（請參閱「協助」），務必確認使用以下列表無法解決問題。

問題	可能原因／解決辦法
無法開機	確定插頭插好。 確定電力來源 220VAC。
洗衣行程無法開始	門板請關好。 開關按了。啟動 / 暫停鍵按了。 水龍頭開了。 是否有設定預約洗衣？
無法進水(顯示幕上會閃爍“H2O”)	進水管是否有連接在水龍頭上？ 軟管是否彎曲打折？ 水龍頭確定開啟？屋子裡沒有供水？水壓正常？ 啟動 / 暫停鍵按了。
洗脫烘機持續進水、排水不停止	連接排水管尾端至排水導管或牆邊高於地板 60-100 公分。 排水管尾端不要浸在水裡。（參見「安裝」）。 牆壁排水系統沒有安裝通氣管。 A 如果進行這些檢查後，問題仍然存在，請關閉水龍頭，拔除設備電源，並聯繫服務協助。如果住宅位於建築物的較高樓位置，可能會有排水相關問題，導致機器不斷進水及排水。可到商店購買特殊的排水閥，可助於避免這樣的麻煩。
洗脫烘機無法排水或脫水	確認流程設定正確。 若“Easy iron”易熨及防皺正在執行，請關閉（請按 啟動 / 暫停 按鍵）始 / 暫停按鍵） 排水管有沒有彎曲打折（參見「安裝」）。 排水管、過濾器有沒有阻塞？
機體在脫水時震動過於激烈	衣物重量偏一側，機體沒有固定好、放平（參見「安裝」） 機體太靠近傢俱或牆壁（參見「安裝」） 後固定螺絲未移除
洗脫烘機漏水	進水管是否接好？（參見「安裝」） 洗劑分配盒是否阻塞？（有關清潔說明，請參閱「保養和維護」） 排水管是否接好？（參見「安裝」）
「選項」指示燈亮起，“啟動 / 暫停”指示燈閃爍，顯示幕上出現錯誤碼（例如：F-01，F-...）	關閉機器、拔下電源插頭，等待約 1 分鐘，然後重新開它。 如果問題仍然存在，請聯繫技術支持服務。
太多泡沫	洗劑不適合本機（該洗滌劑應顯示「洗脫烘機」或「手洗、洗衣機」專用等字眼）。 洗劑過量
無法烘乾	插頭確定有接好、電力供應充足 棉絮口有鱗汙阻塞 機門沒有關好 可能使用了預約定時功能 烘乾功能位於OFF的位置

9 服務

在連絡服務電話之前請先確定

是否能先自行排除問題（請參閱「問題與解決辦法」）
 拔掉電源插頭、等 5 分鐘後重新插電、啟動洗程看看原本問題是否還存在
 問題若持續，請關水、拔電，聯絡廠商服務電話

務必請授權的技術人員提供協助。

請告知服務廠商人員下列事項：
 操作方式、指示燈閃爍位置
 洗脫烘機型號（Mod.）
 機種序號（S / N）。

型號與序號資訊可見於貼在本機後面的數據資料板，且亦可開啟洗衣機門，在本機器前方找到。

設備名稱：洗脫烘洗衣機		型號（型式）：EWDE 71680 W TW				
單元	限用物質及其化學符號					
	鉛 (Pd)	汞 (Hg)	鎘 (Cd)	六價鉻 (Cr ⁺⁶)	多溴聯苯 (PBB)	多溴二苯醚 (PBDE)
發熱元件	○	○	○	○	○	○
馬達	○	○	○	○	○	○
電路板組	○	○	○	○	○	○
電源線	○	○	○	○	○	○
外殼	○	○	○	○	○	○
金屬部件 (螺絲，固定片，洗衣桶... 等)	○	○	○	○	○	○
備考1. “超出0.1wt %”及“超出0.01 wt %”係指限用物質之百分比含量超出百分比含量基準值。 備考2. “○”係指該項限用物質之百分比含量未超出百分比含量基準值。 備考3. “—”係指該項限用物質為排除項目。						

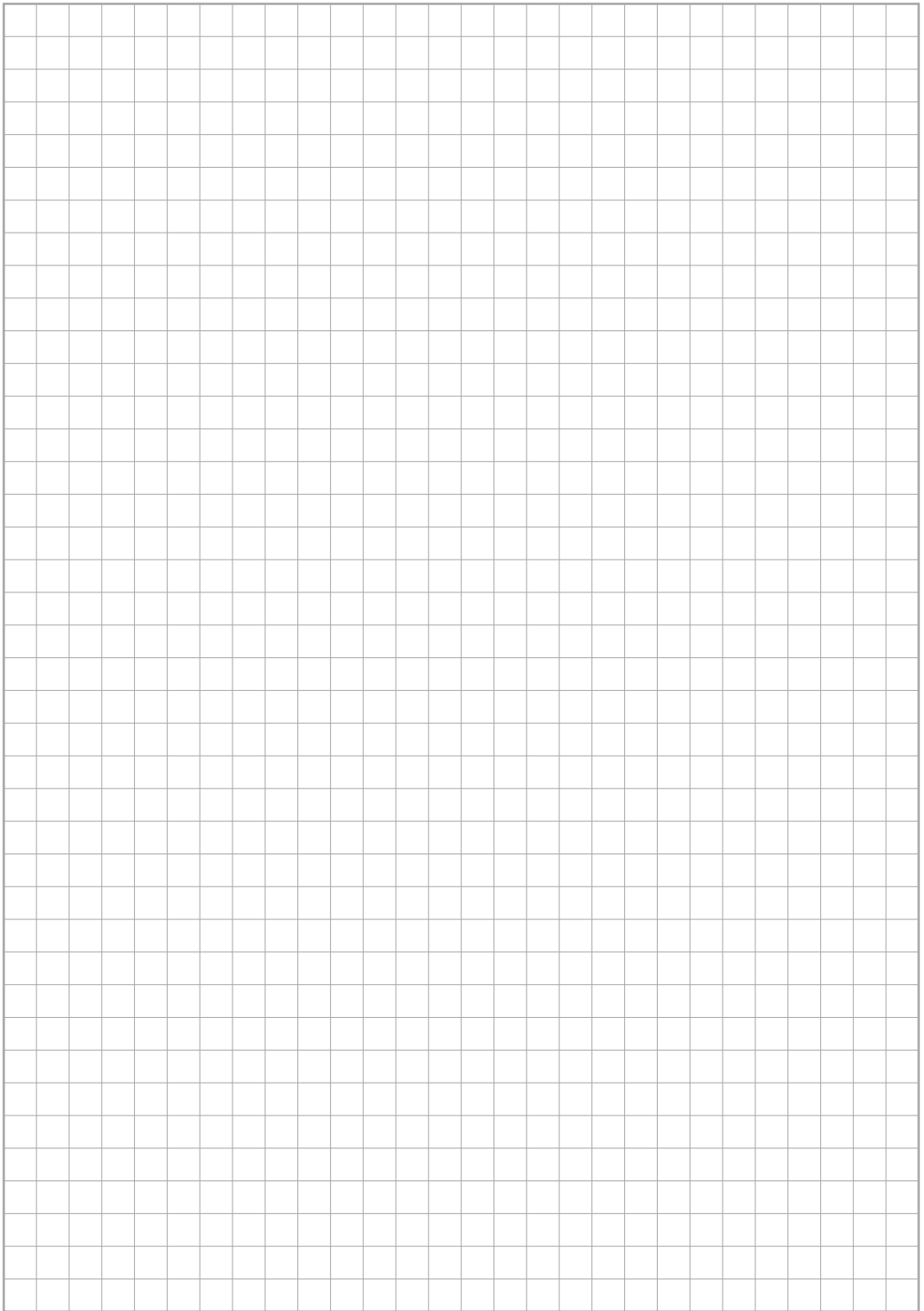

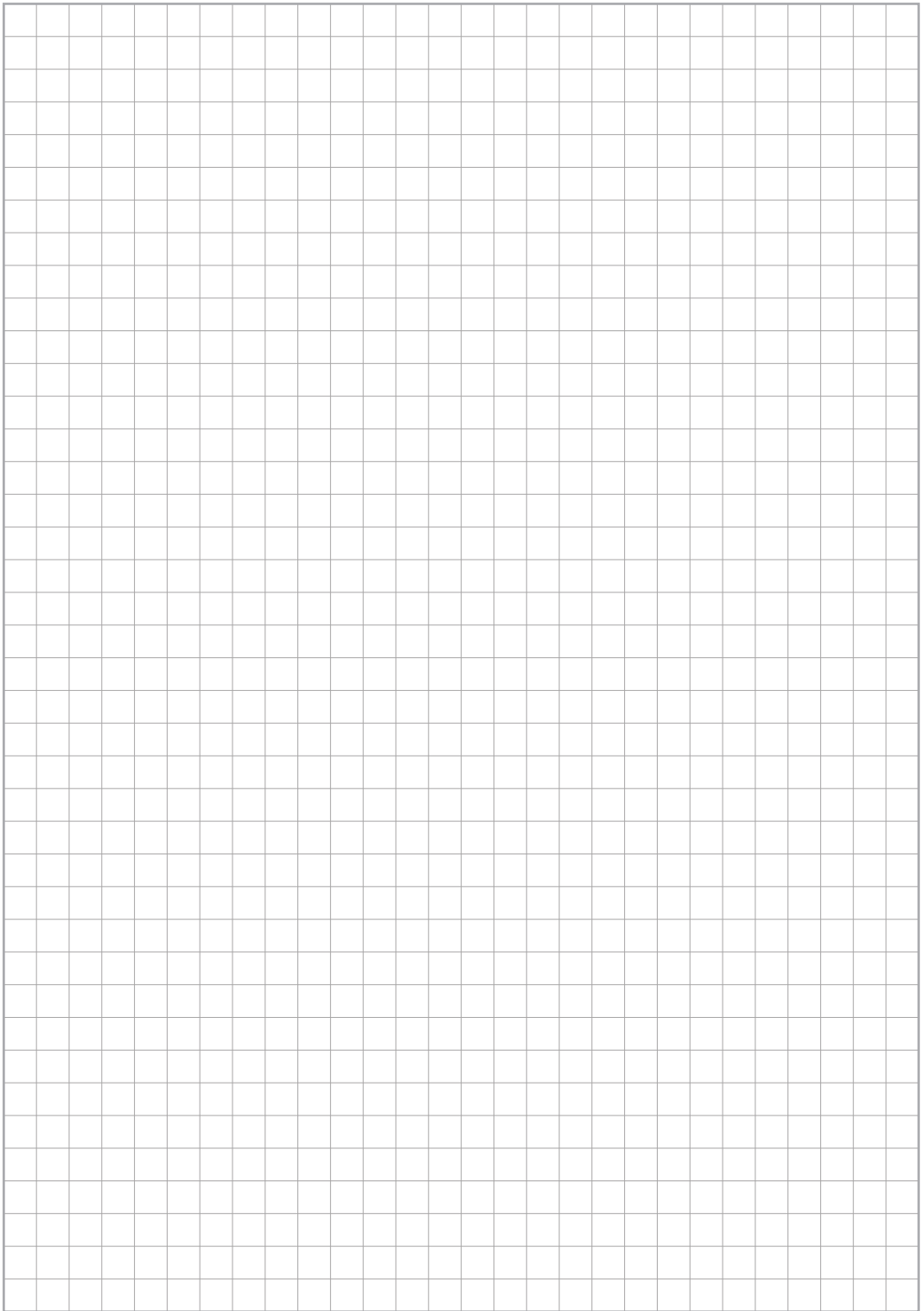

EWDE71680

三機一體洗脫烘簡易操作說明



簡易自動洗衣步驟

1. 按下電源開關
2. 設定好各項洗、脫、烘功能
3. 按下啟動鍵



3 按下啟動鍵

加強洗衣 易熨及防皺 加強洗清 延時啟動 啟動/暫停

Extra Wash+ Easy Iron Extra Rinse Delay Timer START PAUSE EWDE 71680

洗衣洗程旋鈕 溫度 脫水轉速 顯示幕 烘乾

2 設定好各項洗、脫、烘功能

／ 建議本機使用低泡沫洗衣粉(液)或高效能洗衣粉(液) ／

免費客服專線

0800 800 669

- > 專業的安裝指導
- > 完整的使用教學
- > 迅速完修的回覆
- > 售後保固2年

歐洲進口廚衛產品事業部

台北

台北市內湖區新湖一路360號
TEL 02-2794 2588
FAX 02-2794 3789

台中

台中市西屯區福吉街101號
TEL 04-2706 6066
FAX 04-2706 6067

高雄

高雄市左營區文川路385號
TEL 07-345 3919
FAX 07-350 2900

ClearWell 客林渥

Water has never been so beautiful

水從未如此美麗

www.uc-clearwell.com