



FRANKE 微波烤箱 使用說明書

FSM 25 MW XS CO



客林渥

ClearWell

Product Guarantee Card

產品保證卡

購買日期 | 年 月 日

感謝您購買客林渥商品，所有商品設計、生產皆源自於國外原廠。請務必保存此本保證證明書以免喪失您的權益。

1. 本商品經嚴密品質管制及檢查，如正常使用情況下發生，由於製造上原因之故障，自購買日起保證兩年免費維修。若無法提供明確之購買日期，將採該建築案首批交貨日期為購買日期。

2. 客人請妥善保存此卡，並於本公司之工程師服務時主動提出本卡以享權益。

3. 下列事項不列入保證範圍

- ◎ 因使用錯誤、使用過失造成的損壞
- ◎ 異常電壓所造成的故障損壞
- ◎ 人為、天災造成的損壞
- ◎ 使用於營業場所的產品

4. 如有任何疑問或需專人服務，請洽客林渥客服免費專線，公司電話或網站留言。



保證書專用章

免費客服專線 0800 800 669

台北總公司 02-2794-2588

台中分公司 04-2422-1866

高雄分公司 07-559-7919



即時辦 24HR

請註明以下資訊提供未來參考，這些資訊可以在機台的銘板上找到和發票上的購買日期。

機型號碼： _____

序 號： _____

購買日期： / / /

店 章：

！ 注意

※ 本手冊包含安全安裝重要資訊，可協助你有效率的使用本產品。請將手冊放在容易接近的安全地方，以便操作上的問題或任何不熟悉本產品操作的人參考。



Content 目錄

01. 安全資訊	5
02. 技術規格	6
03. 清潔 / 烹飪容器指南	7
04. 注意事項	10
05. 外觀與內部零件說明	11
06. 安裝與連接	12
07. 尺寸圖	13
08. 操作使用說明	14
09. 支援 / 限用物質含有情況標示聲明書	23

感謝您選購 **ClearWell** 客林渥產品

在您開始使用產品前，請先詳閱本產品說明書。

本公司不保固且不承擔因無視本說明書中所提到之安裝、指示與警告項目，而引起之任何產品損壞與損失。請妥善保存此說明書以供未來參考使用，如有任何疑慮，

請與本公司客服中心 **0800-800-669** 聯絡。

在使用微波爐之前，請仔細閱讀這些說明，並將其安全保存以供將來參考。仔細遵循這些指南，可確保微波爐多年保持完美工作狀態。 **請將說明書保存在安全的地方**

■ 重要資訊

在使用微波烤箱前，請仔細閱讀使用者手冊和安全資訊。妥善保存使用者手冊，以供將來參考。

製造商對於因安裝不當或使用不當、不適當或不合理而可能發生的損害不承擔責任。只有當微波烤箱連接到當地符合用電法規及有效的接地系統時，才能保證其電氣安全。

為確保家電設備的安全有效率的操作：

- 請聯繫客林渥的客服服務中心。
- 不得變更設備的任何零件及功能。

在成人監督指導下，本設備可由 **8 歲** 及以上的兒童或身體、感官或精神能力減弱或缺乏經驗和知識的人使用，前提之下是學習到相關微波烤箱的操作，以及對於商品安全的操作方式具有理解。**兒童不能輕易的接觸到本商品。**未經監督指導，兒童不得進行清潔和產品維護。

微波爐具有高壓電及微波射線。

不要讓兒童在沒有監督指導的情況下靠近設備。在使用設備期間和使用後，不允許兒童觸摸設備或其控制單元以防意外發生。

! 注意事項

為避免由於熱斷路器意外重置而造成的危險，本設備不得通過外部開關設備（如計時器）供電，也不得連接到由公用事業公司定期開關的電路上。

確保設備的安裝方式能夠在 III 類過電壓條件下通過接觸開口距離實現與電源的完全斷開。斷電手段必須根據佈線規則併入固定佈線中。只使用為這個烤箱推薦的溫度探針。本產品設備不得安裝在櫥櫃門後面，以避免發生過熱。

警告：燙傷風險！

使用過程中，設備會變熱。應當小心避免觸碰烤箱內部的加熱元件。除非在成人持續監督指導下，否則應確保 **8 歲** 以下兒童遠離設備。

燙傷風險！由於使用期間會有熱空氣排出，外框四周圍可能出現高溫現象，請注意觸碰。在微波烤箱未使用時，始終確保電源處於關閉狀態。

警告： 更換燈泡前，請確定設備已關閉電源，以避免電擊的可能性。**

不要使用強烈的研磨性清潔劑或尖銳的金屬刮刀來清潔烤箱門玻璃或微波用圓形玻璃（視情況而定），因為這些工具可能會刮傷表面，導致玻璃破裂。

不要使用蒸氣清潔器或直接將水噴射到腔體內。如果電源線損壞，必須由製造商、其服務代理或同樣具有電工資格的人員更換，以免發生危險。

警告：液體和其他食物不得在密封容器中微波加熱，因為它們可能會爆炸。

警告：任何微波烤箱的維修或維護操作，非專業人士進行都是危險的。

將設備及其電源線配置在 **8 歲** 以下兒童無法觸及的地方。

02 技術規格

只使用專用於微波爐的器皿。

微波烤箱應定期清潔以及任何食物殘留物。

當在塑膠或紙容器中加熱食物時，保持 **50** 公分距離需密切關注腔內，因為存在著火的可能性。如果產生煙霧，應立即關閉或拔掉設備的電源，並保持烤箱門關閉，以便撲滅任何火焰。

不要在微波爐中加熱帶殼的雞蛋或整個煮熟的雞蛋，因為它們可能會爆炸，即使是在微波加熱結束後也是如此。

這個設備旨在用於家庭和類似的應用場合，例如：

- 商店、辦公室和其他工作環境中的員工廚房區域。
- 客戶在酒店、汽車旅館和其他住宅類型環境中使用。
- 農舍的廚房環境。
- 民宿類型的廚房環境。

如果電源線損壞，必須由專業電工的人員更換，以避免發生危險。未保持微波烤箱的清潔可能會導致腔體表面惡化，有可能導致設備的效能變差，並可能導致危險情況。

加熱奶瓶和嬰兒食品罐頭的內容物時，應當攪拌或搖晃，並在食用前檢查溫度，以避免燙傷。飲品微波加熱可能會產生的爆炸性沸騰，建議使用陶瓷馬克杯容器，並在加熱結束後注意溫度。微波爐在使用時，飲品容器必須是有開口的狀態。

這個微波爐主要用於加熱食物和飲料。用它來烘乾食物或衣物，加熱暖寶、拖鞋、海綿、潮濕的布料等可能會導致燒燙傷、引發點火或物品起火的風險。

警告：如果微波烤箱的門封損壞，未經過的專業維修人士修理前，不得操作微波烤箱。

這個設備僅限於家庭使用。

這個微波烤箱僅限於內嵌使用，不適用於放置在檯面上或放在櫥櫃內使用。

— 技術規格 —

微波頻率：**2450MHz**

標稱電壓：**230V~50Hz**

微波模式下標稱吸收輸入功率：**1450W**

微波模式下標稱輸出功率：**900W**

烤架模式下標稱輸入功率：**1000W**

烤箱容量：**25** 升

轉盤直徑：**ø315mm**

外部尺寸：**595x398x388mm**

內部尺寸：**368x328x206mm**

淨重：**18.5** 公斤

電源線長度：**1000mm**

設備的後部必須放置靠牆。

注意：如果出現以下情況，微波烤箱無法使用：

- 門未正確關閉。
- 門鉸鏈損壞。
- 門與烤箱前面的接觸面損壞。
- 門上的卡榫或視窗破損損壞。
- 烤箱內沒有金屬物體，仍會有偶發性產生電弧現象，是正常的。

只有在經過專業服務的技術人員適當修理後，微波烤箱才能再次使用。

- 如果沒有放置轉盤支架、轉盤環或玻璃圓型的盤子，不要使用微波烤箱。
- 當微波烤箱空空如也時，絕對不要開啟微波爐；如果烤箱內沒有食物，可能會發生電力超載，從而損壞微波烤箱。
- 不要遮擋或堵塞通風口。
- 在將盤子和容器放入微波爐前，請確保它們適合使用（參見有關盤子類型的段落）。
- 不要移除烤箱右側的【雲母】片！這層片材可以捕捉油脂和食物顆粒，這些顆粒可能會損壞磁控管。

- 不要將任何易燃物品放入微波烤箱內，因為一旦啟動，它們可能會開始燃燒或爆炸。
- 不要將微波烤箱當作食品儲藏室。
- 不要使用微波烤箱來油炸食物，因為在微波爐中加熱油脂時無法正確調節溫度。
- 為避免燙傷風險，處理盤子和容器以及觸摸微波烤箱時，建議戴上專用烤箱手套。
- 不要倚靠打開的烤箱門。微波烤箱可能會損壞，特別是在鉸鏈區域。

清潔：

- 注意：定期清潔微波爐。
- 清除任何食物殘留物（參見有關清潔烤箱的段落）。如果微波爐未保持清潔，其表面可能會受損，從而縮短烤箱的使用壽命，導致潛在的危險情況。
- 門接觸面（腔體前部和門內側）必須保持極其清潔，以保證微波烤箱的正確運作。
- 不要使用強烈的研磨性清潔劑或尖銳的金屬刮刀來清潔烤箱門玻璃，因為它們可以刮傷表面，導致玻璃破裂。
- 清潔技巧：
為了更容易清潔食物可能接觸的腔壁。

- 在碗中放入半個檸檬，加入 **300 毫升 (cc)** 水，然後以 **P100** 的微波功率加熱 **10 分鐘**。
- 使用柔軟的乾布擦拭烤箱內部。

為了降低事故風險，請將設備連接到有接地的插座。

危險

不要拆解設備。觸摸設備內部的某些元件可能會導致嚴重的個人傷害甚至死亡。

警告

傷害風險

除了合格的維修技師外，任何人進行涉及移除作為微波曝露防護盾的保護蓋的維修或保養程

式都是危險的。該設備配備了接地的電源線和插頭，必須連接到有接地的插座。如果發生電路短路，接地系統提供了一個直接路徑，可以快速將電流導引到地線去，從而減少觸電的風險。

重要

觸電風險

錯誤使用接地系統可能會導致觸電。只有在設備正確安裝並確認裝配了接地系統後，才能插入插頭。

清潔

在進行任何清潔操作之前，請確保設備已經與電源斷開連接。使用後，用稍微濕潤的布清潔烤箱內部。用中性清潔劑正常清潔配件。當需要去除污垢時，用濕布仔細清潔門及其框架和密封條以及周圍部分。

■ 烹飪容器 / 瓷器指南

一些非金屬容器可能適合在微波爐中使用。如果您不確定，可以按照以下方式測試所討論的用具。

容器測試：

1. 向一個可微波的容器中倒入 **1 杯冷水 (250 毫升)**，並將待測試的容器放入其中。
2. 使用最大功率 (**P100**) 加熱 **1 分鐘**。
3. 小心觸摸該容器。如果容器變熱，那麼它不適合用於微波爐烹飪。
4. 不要超過 **1 分鐘** 的加熱時間。
5. 微波爐中可安全使用的材料。
6. 注意：對於所有材料，無論如何都要遵循製造商的指示。

03 烹飪容器 指南

■ 適用微波爐加熱的器皿

注意：對於所有材料，無論如何都要遵循製造商的指示。

用具	說明
脆皮盤（附件）	脆皮盤的底部必須至少高出轉盤 5 毫米（3/16 英寸）。 不正確的使用可能會導致轉盤破裂。
盤子和餐具	僅限於微波安全的。遵循製造商的指示。 不要使用有裂紋或缺口的餐具。
玻璃罐	始終移除蓋子。僅用於加熱食物，使內容物適度加熱。 大多數玻璃罐或瓶子不耐熱，可能會破裂（限裝冰飲玻璃杯不可微波）。
玻璃物品	僅限耐熱玻璃烤箱用品。確保沒有金屬裝飾。 不要使用有裂紋或缺口的餐具。
烤箱烹飪袋	不要使用金屬夾子封口。 切幾個小口以讓蒸氣溢出去。
紙盤和紙杯	僅適用於短時間的烹飪 / 加熱。烹飪時人不要離開微波爐。
紙餐巾	可於重新加熱食物和吸收油脂。 僅限短時間烹飪，需人在旁仔細監控。
烘焙紙	用作防濺保護或在蒸煮時覆蓋。
塑膠材料	遵循製造商的指示。 「微波安全」標籤必須明確。一些塑膠容器在內部食物加熱時會變軟。 根據包裝上的指示，在「沸騰袋」和密封塑膠袋中開孔、切口或氣孔。
塑膠薄膜	用於覆蓋食物，防止烹飪時失去殘餘水分。 確保塑膠薄膜不直接接觸食物。
打蠟紙	用作防濺保護和保持濕度。

■ 不適用微波爐加熱的器皿

用具	說明
鋁製托盤	可能會產生電弧。 將食物轉移到一個可微波的盤子上。
帶金屬把手的紙板食品容器	可能會產生電弧。 將食物轉移到一個可微波的盤子上。
金屬餐具或金屬飾面餐具	金屬可以阻擋微波爐對食物的加熱。金屬飾面可能會產生電弧。
金屬密封夾	它們可能會產生電弧，進而可能導致烤箱內部發生火災。
紙袋	可能會導致烤箱內部起火。
發泡塑膠	發泡塑膠在高溫下可能會融化或污染其中的液體。
木材	在微波爐中使用後，木材乾燥可能會裂開或開裂。

■ 微波爐烹調食物的注意事項：

- 在加熱或烹飪帶皮或帶殼的食物（如蘋果、番茄、馬鈴薯、香腸）之前，先在它們上面扎孔以防它們爆裂。開始準備食物前，先將食物切成小塊。
- 在使用容器或盤子之前，確保它是微波安全的（參見有關烹飪用具類型的段落）。
- 當烹飪含水分很少的食物時（例如解凍麵包，製作爆米花等），蒸發會非常快。這時候，烤箱就像是空的一樣運行，這可能會使食物燒焦。烤箱和容器可能會受損。因此，我們建議將時間設置為嚴格必要的最短時間，並密切監視烹飪過程。
- 微波爐不能用來加熱大量的油（不能用於油炸食物）。
- 將預先烹飪的食物從其容器中取出，因為這類容器並不總是耐熱的。遵循製造商提供的指示。
- 如果使用多個容器，例如杯子，將它們均勻地放在轉盤上。

- 不要用金屬夾子封口塑膠袋。使用塑膠夾子。在袋子上紮幾個孔，以便蒸氣可以輕鬆排出。
- 在烹飪過程中，蒸氣可能會在烤箱門上累積。這種情況是正常的，且在室溫較低時可能不那麼明顯。這種情況不影響烤箱的正確和安全運行。烹飪完成後，擦乾形成的任何凝結水。
- 加熱液體時，使用開口寬的容器，以便蒸氣可以輕鬆蒸發。

根據說明準備食物，並遵守自動模式食物烹飪表中的烹飪時間和功率等級。請記住，所提供的數字純粹是參考性的，可能會根據食物的類型、初始狀態、溫度和水分多寡而有所不同。

我們建議根據每個個別情況調整烹飪時間和功率等級。根據食物的特性，可能需要增加或減少烹飪時間或功率等級。

04 注意事項

在微波爐中烹飪時，請記住以下幾點：

溫度越低，烹飪時間就越長。含有大量液體的食物會更快加熱。在轉盤上均勻分佈食物可以獲得更均勻的烹飪效果。通過將密度更大的食物放在盤子的週邊，而將密度較小的食物放在中心，可以同時加熱不同類型的食物。

烤箱門可隨時打開。一旦打開，微波烤箱將自動中斷。烤箱門再被關閉並按下啟動按鈕後，微波爐才會恢復運行。有覆蓋的食物容器需要更短的烹飪時間，並且能更好地保留其屬性。蓋子必須允許微波通過，並且有小孔以讓蒸氣蒸發。

■ 微波烤箱外觀與內部零件說明

烤箱各部件名稱

取出微波烤箱後，並將所有物品從微波烤箱腔內取出。

烤箱配備如下：

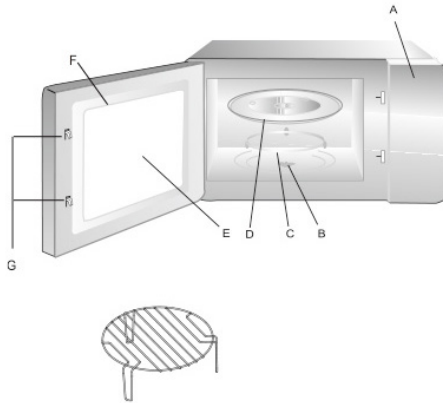

- A) 操作區
- B) 轉盤軸
- C) 轉盤環
- D) 玻璃托盤
- E) 微波爐的內玻璃門
- F) 門膠條
- G) 門栓

安裝轉盤

切勿將玻璃托盤倒置擺放。玻璃托盤的轉動不應受阻。微波及燒烤時必須同時使用玻璃托盤和轉盤環。所有食物和食物容器在烹飪時應始終放置在玻璃托盤上。如果玻璃托盤或轉盤環組裝出現裂紋或破損，請聯繫代理商或是經銷商。



微波烤箱操作面板介紹

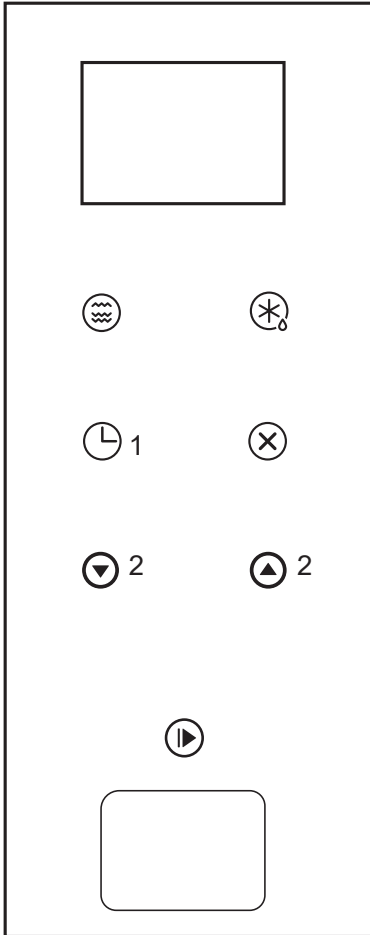

1. 功能選擇 (微波 / 燒烤)
8 種模式：
P100 高火、**P80** 高火、**P50**、**P30**、**P10**、**G**、**C-1**、**C-2**
2. 解凍功能 (**dEF2** 時間 / **dEF1** 重量)
3. 時間設定 (時間 / 鬧鐘)
4. 暫停 / 停止
5. 啟動 / 快捷微波 **30** 秒
(每按一次增加 **30** 秒 / 確認)
6. 上選擇鍵
7. 下選擇鍵

06 安裝與連接

■ 安裝和連接

1. 本設備專為家庭使用而設計。
2. 該微波烤箱為一體化設備。
3. 遵循特殊安裝說明。
4. 本設備安裝在櫥櫃中，寬度 **60 公分**，深度 **55 公分**。
5. 設備配有插頭，只需連接到適當安裝的插座，插座必須接地。
6. 主電壓必須與設備銘牌上指定的電壓相符。
7. 插座安裝和電源線更換必須由專業電工執行安裝。
8. 禁止使用電壓升壓器、多插座電源條和延長線。任何電流超載實際上都可能導致火災。

使用時可觸及的表面
可能會變得非常熱。



■ 安裝指南

安裝前請仔細閱讀手冊

請注意！電氣連接

烤箱配有插頭，只能連接到正確的 **220V** 有接地插座。按照規定，插座只能由合格的電工安裝，並且連接電線只能由合格的電工更換。

如果安裝後插頭不可與其他電器串接，則安裝方必須是單獨一個無融絲開關迴路。

- 內置櫥櫃後方需有通風設計。
- 最小離地安裝高度為 **85 公分**。
- 不要遮蔽通風口和進氣的地方。

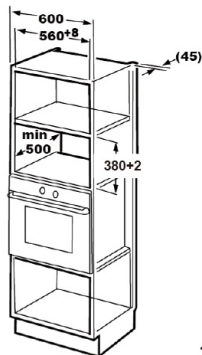

A. 內嵌至櫥櫃

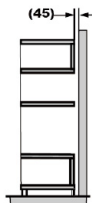

B. 準備櫥櫃

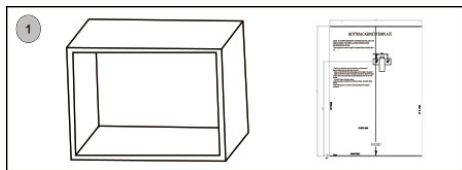

1. 將櫥櫃底部範本放置在櫥櫃的底部平面上，並使範本的中心線與櫥櫃底部對齊。

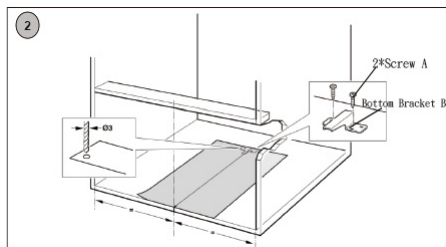

2. 使用兩個螺絲固定底部支架 **B**，然後移除櫥櫃底部範本。

C. 安裝微波爐

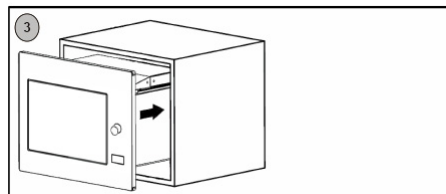

3. 將微波爐安裝到櫥櫃中。
 - 不要夾住或彎曲電源線。

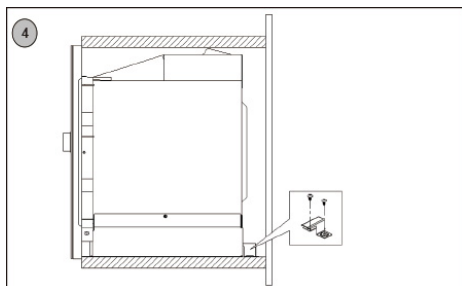

4. 底部支架 **B** 應直接插入在烤箱的底殼凹槽處。

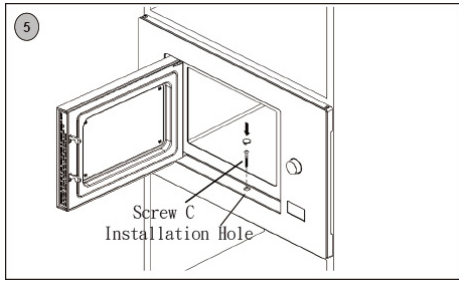

5. 打開門；在裝飾套件的安裝孔處，用螺絲 **C** 將烤箱固定到櫥櫃上。然後將裝飾塑膠蓋固定到安裝孔上。

■ 尺寸圖

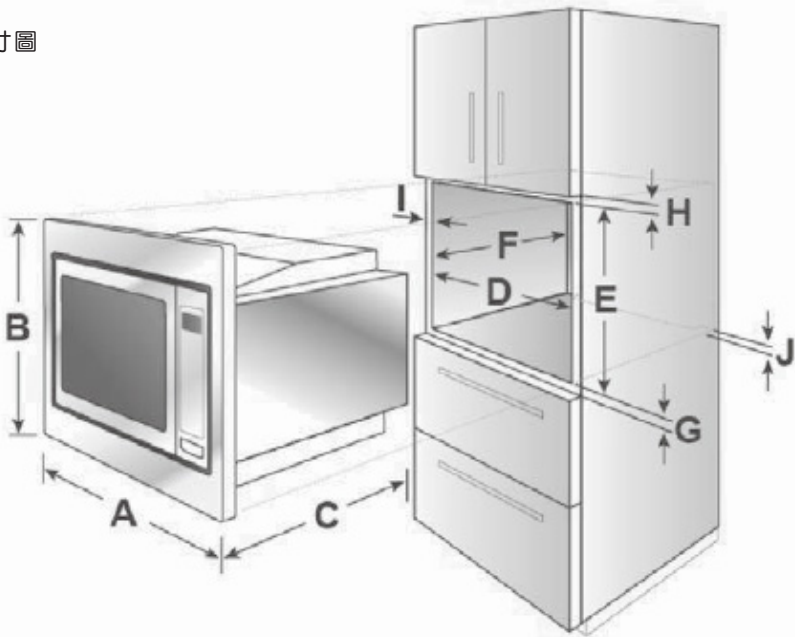

A	B	C	D	E	F	G	H	I	J
595mm	388mm	398mm	560mm	380mm	Min 500mm	10mm	10mm	20mm	50mm

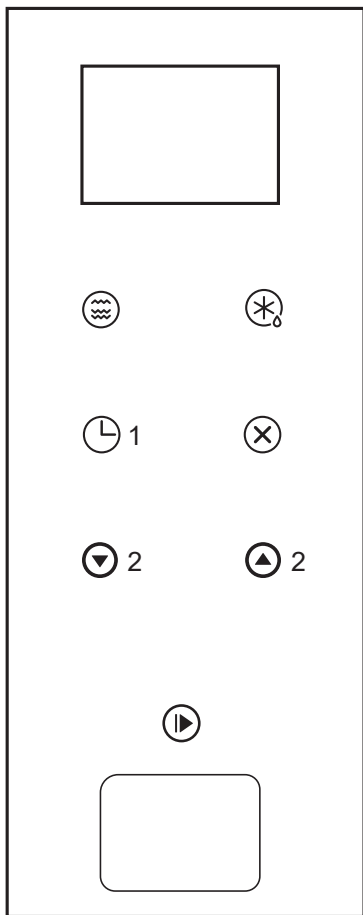

■ 1. 時間設定

當微波爐連接到電源時，"00:00" 與【🕒】時鐘符號將出現在 LED 顯示幕上，並會有聲音提示。

1. 按兩次【🕒】鍵選擇時間設定；小時 00 將開始閃爍。
2. 按其中一個【⬆️2 ⬇️2】按鈕調整小時，選擇在 0-23 之間。
3. 再按一次【🕒】按鈕；時鐘上的分鐘 00 將開始閃爍。
4. 按其中一個【⬆️2 ⬇️2】按鈕調整分鐘，選擇在 0-59 之間。
5. 再按一次【🕒】鍵完成時間設定時間顯示出來。

注意：

1. 如果未設置時鐘，時間不會顯示。
2. 在設置時鐘的過程中，如果按下【❌】鍵，則解除時間設定。

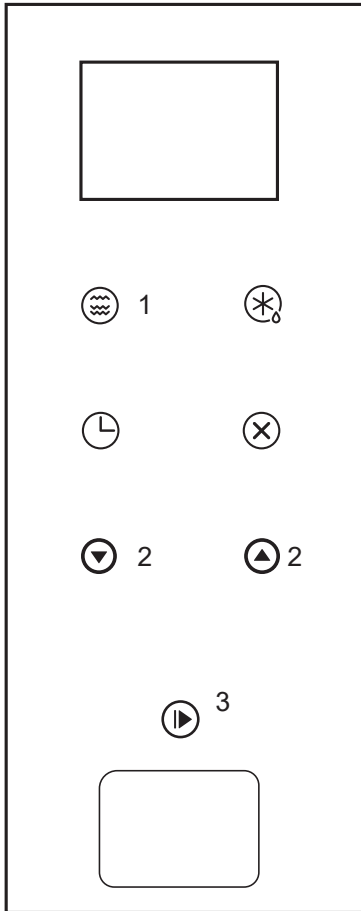





■ 2. 微波爐烹飪

1. 按【1】鍵；LED 顯示幕上會顯示 "P100"。
2. 按一次【1】按鈕或使用【2 2】號按鈕中的一個來選擇所需的功率：每次觸摸按鈕，顯示幕都會依次顯示 P100 高火 / P80 高火 / P50 / P30 / P10 / G / C-1 / C-2。
3. 接下來，按一次【】鍵以確認，並使用【2 2】按鈕中的一個設定烹飪時間，時間範圍為 5 秒至 95 分。
4. 按一次【】鍵開始烹飪。

■ 微波功率瓦數對應表

螢幕顯示	微波功率
P100	100% — 900 瓦
P80	80% — 720 瓦
P50	50% — 450 瓦
P30	30% — 270 瓦
P10	10% — 90 瓦

例如：要以微波爐 80% (P80 / 72 瓦) 的功率烹飪食物 20 分鐘，請按照以下步驟操作烤箱。

1. 按一次【1】鍵；顯示幕上會顯示 "P100"。
2. 再次按微波爐按鈕以選擇 80% (P80 / 72 瓦) 的微波功率。
3. 按【】鍵以確認；顯示幕上會顯示 "P80(72 瓦)"。
4. 按其中一個【2 2】按鈕調整烹飪時間，直到顯示幕上出現 "20:00"。
5. 按【】鍵開始烹飪。

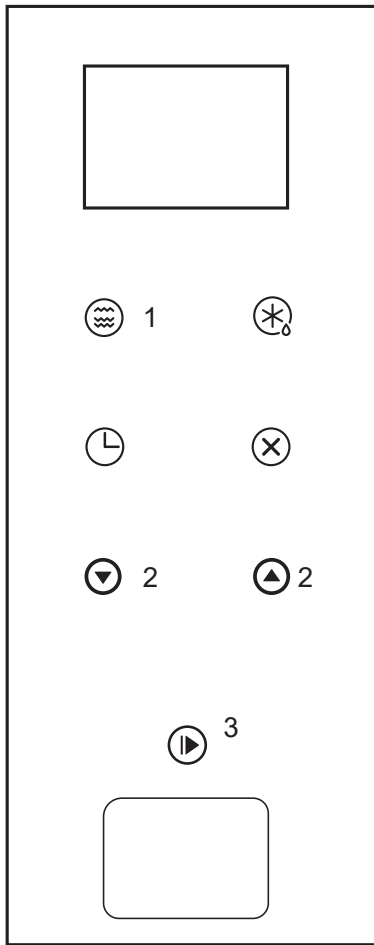

■ 3. 燒烤 / 微波烤烹飪

按【 1】按鈕 1 次，火力會依據按鈕次數在顯示幕依次按下表顯示，當火力顯示 **P100**，**P80** 顯示高火力。

1	1 次	2 次	3 次	4 次	5 次	6 次	7 次	8 次
火力	P100	P80	P50	P30	P10	C-1	C-2	G

G (燒烤) 或 **C-1** 和 **C-2** (微波烤烹飪) 也可以按其中一個【 2 2】按鍵。

選擇烹飪類型後，按一次【 3】按鍵以確認您的選擇，設置烹飪時間，請按其中一個【 2 2】按鍵，時間可從 **5 秒** 到 **95 分鐘** 選擇。

再次按【 3】按鍵開始烹飪。

例如：要使用 **C-1** 功能微波爐 55% 功率和烤 45% 功率烹飪食物 10 分鐘，請按照以下步驟操作烤箱。

1. 按【 1】按鍵：直到顯示幕出現 "**C-1**"。
2. 按【 3】以確認：顯示幕將顯示 "**C-1**"。
3. 按其中一個【 2 2】按鍵選擇時間，從 **5 秒** 到 **95 分鐘**。長按該按鍵快速增加烹飪時間。
4. 按【 3】開始烹飪。

注意：

當烤箱達到設定的燒烤烹飪時間的一半時，會有聲音提示兩次。為了達到最佳烹飪結果，烹飪過程中將食物翻轉一次，再次關閉門並按【 3】繼續烹飪。或者，烤箱將繼續烹飪直到設定時間結束。

■ 燒烤 / 微波 + 燒烤 功率表

螢幕顯示	微波功率	烤架功率
G	0%	100%
C-1	55%	45%
C-2	36%	64%

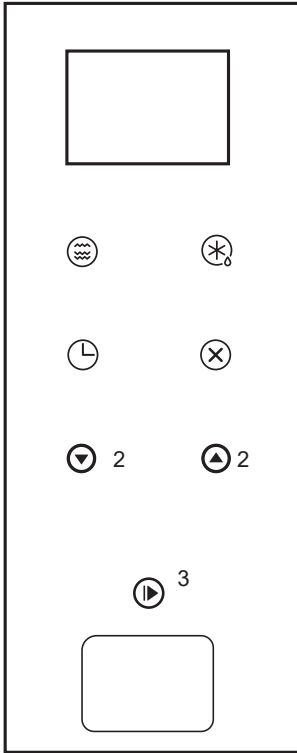

■ 4. 快速啟動

1. 按一次【▶3】鍵以 **100%** 的功率開始微波；每按一次可以增加 **30** 秒的微波時間，最多可達 **95** 分鐘。

鬧鐘設定（僅聲音提示，不會停止功能）

1. 按下【🕒】鍵：LED 顯示幕顯示 **00:00**，並且鬧鐘指示燈亮起。
2. 按【▲2 ▼2】按鈕之一輸入正確的時間。（最大鬧鐘時間為 **95** 分鐘）。
3. 按【▶3】鍵確認設置，鬧鐘指示燈亮起並閃爍。
4. 當先前設置的時間過去後，鬧鐘指示燈熄滅。聲音信號響 5 次。
如果已經設置了時間（**24** 小時制），LED 顯示幕將顯示當前時間。

注意：鬧鐘僅以分鐘來顯示剩餘時間，因為它是一個實際的計時器。

中途暫停 / 停止烹飪功能

可以隨時通過按一次【⊗】暫停 / 停止鍵或直接打開烤箱門來停止烹飪。

在這兩種情況下：

微波的發射將立即停止。要取消烹飪功能，請再次按【⊗】暫停 / 停止鍵，功能直接取消。

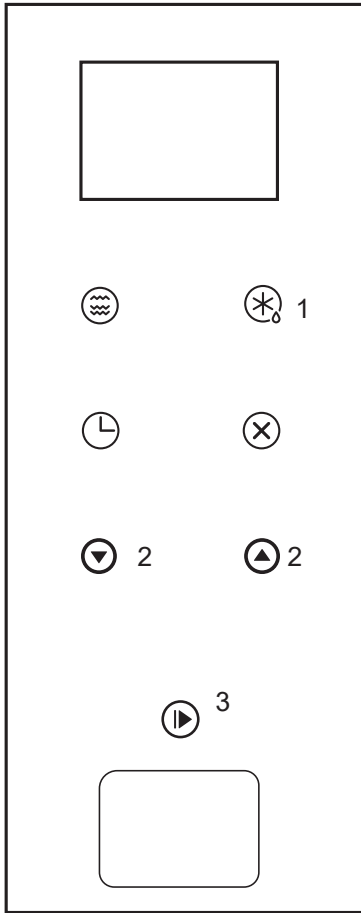

■ 5-1. 重量解凍

1. 按下【】鍵；LED 顯示幕將顯示 "dEF1"。
2. 按【2 2】按鈕之一選擇所需食物的重量，重量範圍在 100g 至 2000g 之間。
3. 按【3】鍵開始解凍。

■ 5-2. 時間解凍

4. 按下【】鍵；LED 顯示幕將顯示 "dEF2"。
5. 按【2 2】按鈕之一選擇解凍時間。最大時間為 95 分鐘。
6. 按【3】鍵開始解凍。

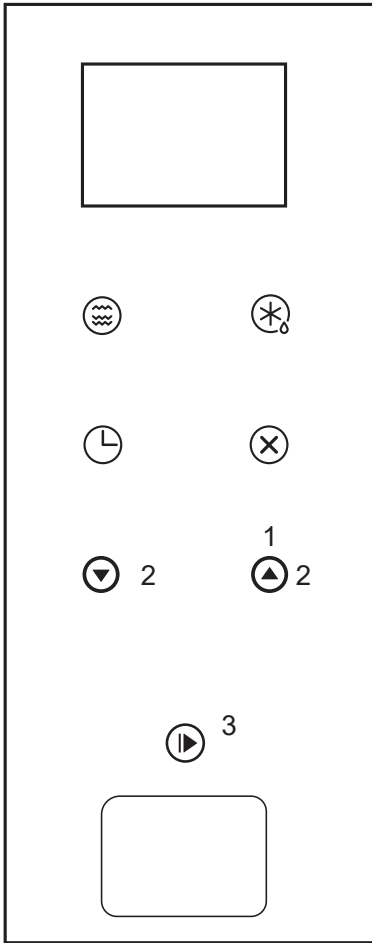

■ 6. 自動烹煮功能表

1. 按【**▲1**】鍵選擇功能：
每次觸按一次，顯示幕將依次出現 **A-1** 到 **A-8**，分別代表 **A-1** 披薩、**A-2** 肉類、**A-3** 蔬菜、**A-4** 義大利面、**A-5** 土豆、**A-6** 魚、**A-7** 飲料和 **A-8** 爆米花。

2. 按【**▶3**】鍵確認。

3. 按【**▲2 ▼2**】鍵根據自動烹飪功能表選擇預設重量。

4. 按【**▶3**】鍵開始烹飪。

例如：如果您想使用 "自動功能表" 選項來烹飪 **350** 克的魚，請按以下步驟操作。

1. 按【**▲2**】按鍵六次，直到顯示幕顯示 "**A-6**"。

2. 按【**▶3**】鍵確認。

3. 按【**▲2 ▼2**】按鍵選擇您想要烹飪的魚的重量使顯示幕顯示 "**350**"。

4. 按【**▶3**】鍵開始烹飪。

08 操作使用說明

自動烹煮功能表

選單	重量	螢幕顯示
A-1 比薩 (Pizza)	200 克 /g	200
	400 克 /g	400
A-2 肉類	250 克 /g	250
	350 克 /g	350
	450 克 /g	450
A-3 蔬菜	200 克 /g	200
	300 克 /g	300
	400 克 /g	400
A-4 義大利麵 (Pasta)	50 克 /g (加 450ml 冷水)	50
	100 克 /g (加 800ml 冷水)	100
A-5 馬鈴薯	200 克 /g	200
	400 克 /g	400
	600 克 /g	600
A-6 魚	250 克 /g	250
	350 克 /g	350
	450 克 /g	450
A-7 熱飲	1 杯 (120 毫升 /ml)	1
	2 杯 (240 毫升 /ml)	2
	3 杯 (360 毫升 /ml)	3
A-8 爆米花	50 克 /g	50
	100 克 /g	100

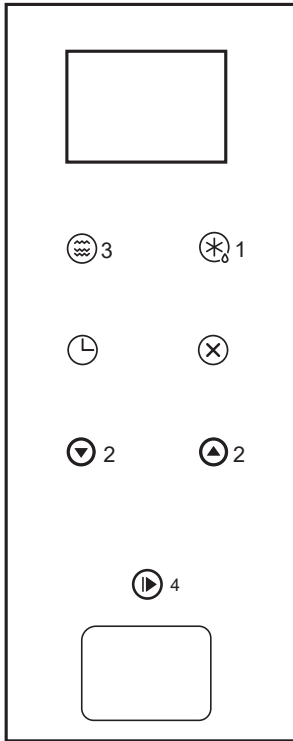

■ 7. 多重烹飪

兩種不同烹飪方式的設定







至少可以設置 2 個烹飪階段。在多個階段烹飪時，如果其中一個階段是解凍，這個過程將作為第一階段進行。

可用的選單包括：

- 微波 + 燒烤 / 微波烤
- 微波烤 / 微波 + 燒烤
- 重量 / 解凍 + 微波
- 時間 / 解凍 + 微波
- 時間 / 解凍 + 微波烤

在多階段烹飪中不能選擇自動功能表。

例如：如果您想先解凍食物 5 分鐘，然後以 80% 的微波功率烹飪 7 分鐘，請按以下步驟操作：

1. 按兩次【】鍵，LED 顯示幕將顯示 "dEF2"。
2. 按【2 2】按鈕之一選擇解凍時間，直到 LED 顯示幕顯示 "5:00"。
3. 按一次【3】鍵，顯示幕將顯示 "P100"。
4. 再次按【3】鍵或使用上下鍵選擇 80% 的微波功率。
5. 按【4】鍵確認，LED 顯示幕將顯示 "P80"。
6. 按【4】鍵之一調整烹飪時間，直到 LED 顯示幕顯示 "7:00"。
7. 第一階段開始和解凍時間將開始倒計時；第二個烹飪階段開始時，聲音信號將響第二次。烹飪完成時，聲音信號將響五次。

8. 顯示資訊

1. 在微波烹飪、烤烹飪和組合烹飪中，按【 1】鍵可以顯示當前烤箱功率等級 3 秒鐘。3 秒後，烤箱返回到其工作的狀態。
2. 烹飪過程中，按【】鍵可以顯示當前時間 3 秒鐘。

9. 兒童安全鎖功能

啟動安全鎖：

機模式下，長按【】鍵 3 秒鐘，長鳴聲響起，表示兒童安全鎖已啟用；此時也會顯示當前時間，若設備沒有設定時間，則 LED 顯示幕顯示【   】。

取消安全鎖：

當安全鎖啟用時，長按【】鍵 3 秒鐘；長鳴聲將響起，表示鎖已被關閉。

10 故障排除

微波爐干擾訊號接收

使用微波爐時可能會影響到電視和無線電的接收，這種干擾類似於由小型家用電器，如攪拌機、吸塵器和風扇引起的干擾。這是完全正常的現象。

烤箱燈光變暗 在進行微波烹飪時，烤箱燈光可能會變暗。這是完全正常的現象。

門上積累蒸氣，熱氣從通風口溢出

烹飪過程中，食物可能會釋放蒸氣，尤其是熱氣可能會從通風口溢出。烤箱門上也可能積累一些蒸氣。這是完全正常的現象。

無食物情況下意外啟動微波烤箱

微波烤箱不得在內部沒有食物的情況下運行。這實際上非常危險，請立即停止設備運作。

故障情形	可能原因
微波烤箱無法啟動	電源插頭未正確插入。確保烤箱電源已開啟。
微波烤箱不加熱	門未正確關閉。確保門和腔體前端之間沒有異物卡住。
微波爐運行時 玻璃托盤發出噪音	轉盤軸和烤箱底部積累了污垢卡住。
烤箱內產生火花和爆裂聲 (電弧)	使用的盤子有金屬裝飾；烤箱內遺忘了金屬叉子或烹飪工具； 使用了太多的鋁箔；使用了金屬袋夾子。

支援

如果在考慮上述資訊後問題仍然存在，請聯繫客林渥客服技術中心。切勿雇用未經 Franke 授權的技術人員。

請提供：

- 故障類型；
- 設備型號 (**Art.**)；
- 序號 (**S.N.**)

這些資訊可以在設備的資料銘牌上、保修證書上找到。技術資料標籤、序號和品牌標籤貼在烤箱門框的顯眼位置。切勿移除資料標籤。



根據廢棄電器電子設備指令 (**WEEE**)，必須單獨收集和處理這些 **WEEE**。如果將來需要處理這款產品，不要與普通家庭垃圾一起丟棄。將產品帶到適當的廢棄電器電子設備 (**WEEE**) 收集點。

報廢說明 - 我們的環境保護政策

我們的產品通常使用可回收的、對環境無害的非污染材料包裝。我們請求使用者通過適當方式處理包裝。聯繫您的經銷商或當地相關部門，獲取最近的收集、回收和處理中心的詳細資訊。切勿將包裝的全部或部分丟棄到環境中。包裝組件，特別是塑膠袋，對兒童構成窒息風險。您也應該負責任地處理您的舊設備。

重要提示：將舊設備帶到當地授權收集舊設備以報廢的機構。正確處理可實現寶貴材料的智慧回收。報廢舊設備前，重要的是要拆除門，並將任何架子保留在正常位置，以確保兒童在玩耍時不會意外地被困在裡面。您還應該切斷電源，移除電源線和插頭。

限用物質含有情況標示聲明書

設備名稱：微波烤箱		型號 (型式)：FSM 25 MW XS CO				
單元(註)	限用物質及其化學符號					
	鉛 (Pb)	汞 (Hg)	鎘 (Cd)	六價鉻 (Cr ⁶⁺)	多溴聯苯 (PBB)	多溴二苯醚 (PBDE)
加熱元件	○	○	○	○	○	○
磁控管	○	○	○	○	○	○
馬達	○	○	○	○	○	○
電路板組	○	○	○	○	○	○
開關	○	○	○	○	○	○
內部配線	○	○	○	○	○	○
外殼塑料	○	○	○	○	○	○
金屬部件(含外殼、固定片、螺絲)	○	○	○	○	○	○
<p>備考1. “超出0.1 wt %”及“超出0.01 wt %”係指限用物質之百分比含量超出百分比含量基準值。 Note 1: “Exceeding 0.1 wt %” and “exceeding 0.01 wt %” indicate that the percentage content of the restricted substance exceeds the reference percentage value of presence condition. 備考2. “○”係指該項限用物質之百分比含量未超出百分比含量基準值。 Note 2: “○” indicates that the percentage content of the restricted substance does not exceed the percentage of reference value of presence. 備考3. “-”係指該項限用物質為排除項目。 Note 3: The “-” indicates that the restricted substance corresponds to the exemption.</p>						

歐洲進口廚衛產品事業部

20240307

ClearWell 客林渥

Water has never been so beautiful

水從未如此美麗

www.uc-clearwell.com

免費客服專線 0800 800 669



官網



即時辦

- > 專業安裝指導
- > 完整使用教學
- > 迅速完修回覆
- > 售後保固二年

台北

台北市內湖區新湖一路 360 號

TEL 02-2794 2588

FAX 02-2794 3789

台中

台中市北屯區長生一街 29 號

TEL 04-2422 1866

FAX 04-2422 5829

高雄

高雄市鼓山區美術東四路 365 號

TEL 07-559 7919

FAX 07-586 9651

FRANKE