



FRANKE 咖啡機使用說明書
FMY 45 CM XS



客林渥

ClearWell

Product Guarantee Card

產品保證卡

購買日期 | 年 月 日

感謝您購買客林渥商品，所有商品設計、生產皆源自於國外原廠。請務必保存此本保證證明說明書以免喪失您的權益。

1. 本商品經嚴密品質管制及檢查，如正常使用情況下發生，由於製造上原因之故障，自購買日起保證兩年免費維修。若無法提供明確之購買日期，將採該建築案首批交貨日期為購買日期。
2. 客人請妥善保存此卡，並於本公司之工程師服務時主動提出本卡以享權益。
3. 下列事項不列入保證範圍
 - ◎ 因使用錯誤、使用過失造成的損壞
 - ◎ 異常電壓所造成的故障損壞
 - ◎ 人為、天災造成的損壞
 - ◎ 使用於營業場所的產品
4. 如有任何疑問或需專人服務，請洽客林渥客服免費專線，公司電話或網站留言。



保證書專用章



免費客服專線 0800 800 669

台北總公司 02-2794-2588

台中分公司 04-2422-1866

高雄分公司 07-559-7919

即時辦 24HR

請註明以下資訊提供未來參考，這些資訊可以在機台的銘板上找到和發票上的購買日期。

機型號碼： _____

序 號： _____

購買日期： / / /

店 章：

！ 注意

※ 本手冊包含安全安裝重要資訊，可協助你有效率的使用本產品。請將手冊放在容易接近的安全地方，以便操作上的問題或任何不熟悉本產品操作的人參考。



Content 目錄

01. 本手冊概述	5
介紹、安全資訊	5
- 操作面板	10
- 限用物質含有情況標示聲明書	14
02. 安裝	15
03. 操作	17
首次使用	17
使用咖啡豆製作咖啡	19
04. 清潔和保養	25
05. 顯示訊息	28
06. 故障排除	29
07. 技術資料、支援、廢棄處理	31

感謝您選購 **ClearWell** 客林渥產品

在您開始使用產品前，請先詳閱本產品說明書。

本公司不保固且不承擔因無視本說明書中所提到之安裝、指示與警告項目，而引起之







任何產品損壞與損失。請妥善保存此說明書以供未來參考使用，如有任何疑慮，

請與本公司客服中心 **0800-800-669** 聯絡。

■ 關於本手冊

依照原文版說明書說明 _ 本使用者手冊是適用於數種型號的設備。因此，有些描述的功能和特點可能在您的購買使用特定型號上不適用。

- ◆ 在使用設備前請仔細閱讀使用手冊。
- ◆ 請保留本使用手冊。
- ◆ 請依本使用手冊描述的用途來使用設備。
- ◆ **Franke** 保留在不事先通知的情況下對產品進行修改的權利。
所有資訊在發布時均為正確。

符號	含義
	警告 _ 警告若有操作不當有受傷風險。
	警告 _ 本商品是高電壓機器產品。
	警告 _ 本商品使用過程有高溫反應，操作使用不當有燙傷風險。
	在安全和警告說明中的行動步驟，以避免受傷或損壞。
	行動步驟。指出需要執行的動作。
	結果。一個或多個行動步驟的結果。
	執行後續動作之前必須滿足的先決條件。

簡介

本商品咖啡機僅為家庭使用設計，僅提供家用專業級的沖煮咖啡功能。本商品能製作美味的咖啡、濃縮咖啡和卡布奇諾，並且可以根據個人喜好和口味調整機器沖泡咖啡設定。本商品出廠時使用咖啡豆測試機器，因此機器內殘留些許咖啡粉末是正常現象，絕不代表非全新機台。

安全資訊



本設備不適用於身體、感官或精神能力受限或缺乏經驗和知識的人士（包括兒童）操作使用，除非他們已由負責其安全的人員就設備的操作使用提供監督或指導。應監督兒童，以確保他們不會輕易操作使用到設備。對於因安裝不當或使用不當導致的任何可能損壞，製造商概不負責。

■ 產品正確的使用環境定義

- ◆ 本產品僅供家庭沖煮咖啡使用。
- ◆ 不適用於以下場所：員工廚房、商店、辦公室和其他工作環境、農舍、酒店、汽車旅館和其他住宅型環境中的客人、民宿型環境。
- ◆ 本產品僅供家用（每年約 **3000** 杯）。任何其他用途均被視為不當使用，且不提供保固。
- ◆ 本產品可以安裝在嵌入式烤箱上方，前提是烤箱後部配有散熱風扇。
- ◆ 如果插頭或電源線損壞，只能由客服部門更換，以免造成任何風險。
- ◆ 只能使用原廠零、備件。不遵守上述規定可能會降低產品的安全性。



高溫燙傷風險！

- ◆ 使用後，加熱元件表面會保持高溫，咖啡機外殼亦可能因使用時間而保留數分鐘的餘熱。
- ◆ 使用本產品時，請勿觸摸熱表面。請使用旋鈕或把手。
- ◆ **F** 發生故障時：
 - 確保已將產品關閉電源。
 - 將右側（前面板後方）的主電源開關切換到 **0**。（參閱本手冊 **P9_A23** 部件）
 - 如需維修，請聯繫客林渥客服部門。

■ 正確使用

- ◆ 本產品專用於「沖煮咖啡」和「熱水沖泡飲料」。請謹慎使用，以免因水和蒸氣噴射或操作不當造成燙傷。
- ◆ 當機器從櫥櫃拉出時，請勿倚靠在機器上，也不要將重物或不穩定的物品放在機器上。
- ◆ 當機器從櫥櫃拉出時，確保附近或周圍沒有兒童或寵物。
- ◆ 當機器正在使用時，請勿將其拉出的櫥櫃中。
- ◆ 使用完畢後，請將機器推回櫥櫃中以確保安全。
- ◆ 請依照說明書指示安裝機器，以確保將機器從櫥櫃拉出時能穩定且牢固。
- ◆ 請勿將含有液體、易燃或腐蝕性材料的物品放在機器上。
- ◆ 可以使用機器兩側托盤放置咖啡配件 _ 例如咖啡豆（參閱本手冊 **P9_A24** 部件）。
- ◆ 請保持雙手乾燥來操作觸摸機器。
- ◆ 拔除機器插頭即可直接斷開電源。
- ◆ 絕對不要拉扯電源線，以免損壞。
- ◆ 要完全斷開機器的電源，請將機器側面的主開關切換到 **0**（關閉）位置。
（參閱本手冊 **P9_A23** 部件）

帶玻璃表面的型號：

- ◆ 如果發現玻璃表面開裂，請勿使用本產品，請聯繫客林渥客服部門。

■ 維護和清潔

- ◆ 8 歲以下兒童不可參與清潔、使用或維護機器，8 歲及以上兒童必須有成年人的陪同
- ◆ 任何情況下都不可以將產品浸泡水中，若商品因此損壞，製造商概不負責。
- ◆ 警告：為防止損壞產品，清潔時請勿使用鹼性清潔劑，請使用軟布和中性的清潔劑。
- ◆ 使用可拆卸電線的機器時，應避免在電線連接器或插座上潑濺到水，避免造成觸電或火災的危險。
- ◆ 定期徹底清潔所有與咖啡和牛奶接觸的部件。

■ 歐洲市場訊息

此機器可由 8 歲及以上兒童使用，前提是他們已接受有關安全使用機器的監督或指示，並了解其中的危險。清潔和使用後維護不得由未滿 8 歲的兒童進行，除非他們由成年人監督。

- ◆ 請將機器及其電線放在 8 歲以下兒童無法觸及的地方。
- ◆ 如果已接受有關安全使用機器的監督或指示，並了解其中的危險，則身體、感官或精神能力受限或缺乏經驗和知識的人士也可使用此機器。
- ◆ 兒童不得玩弄此機器。
- ◆ 不使用時和清潔之前，請務必拔下機器插頭。

燙傷風險！

使用過程中，表面會變熱。

01 控制面板介紹

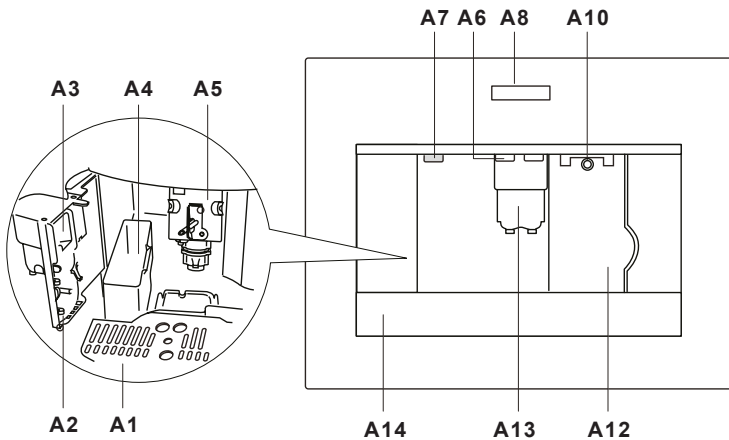

A9(本機無配置)

- A01. 咖啡杯托盤
- A02. 沖煮核心外門板
- A03. 咖啡流道
- A04. 咖啡渣盒
- A05. 沖煮核心
- A06. LED 照明燈
- A07. 開關 / 待機按鈕
- A08. 操作顯示面板
- A09. 軟水過濾器 (本機無配置)
- A10. 熱水和蒸氣出口
- A11. 電源線端子座
- A12. 水箱
- A13. 咖啡出水口 (可調節高度)
- A14. 抽拉式托盤
- A15. 咖啡豆儲存盒蓋
- A16. 咖啡豆儲存盒
- A17. 研磨粗細調節旋鈕
- A18. 研磨咖啡粉盒蓋
- A19. 咖啡粉量匙
- A20. 咖啡粉量匙放置區
- A21. 研磨咖啡粉加入口
- A22. 電源線
- A23. 電源主開關
- A24. 左右側托盤
- C01. 奶泡調節器
- C02. 牛奶容器把手
- C03. 清潔按鈕
- C04. 牛奶吸管
- C05. 奶泡出水口
- C06. 打奶器蒸氣連接口 (連接 A10)
- C07. 熱水出水裝置 (連接 A10)

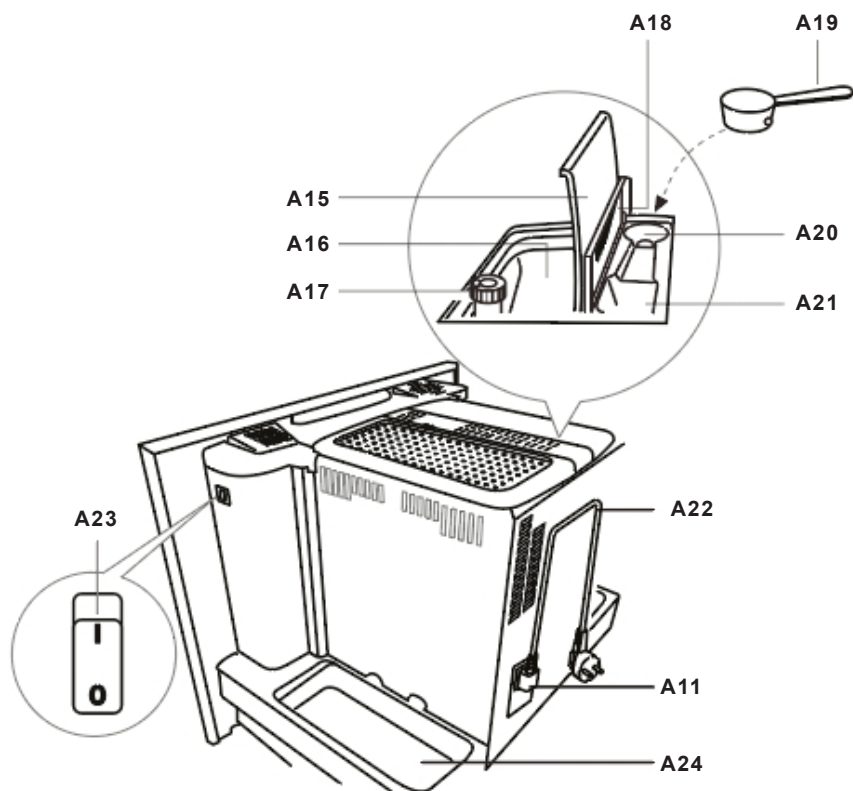
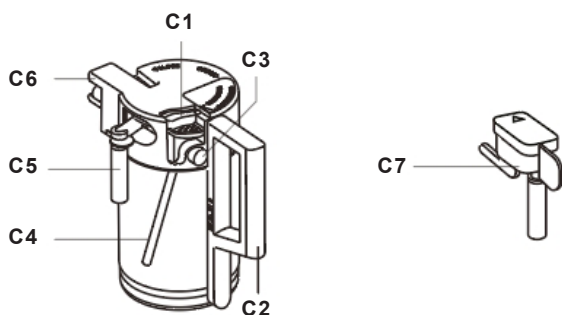

01 操作按鍵 / 面板說明

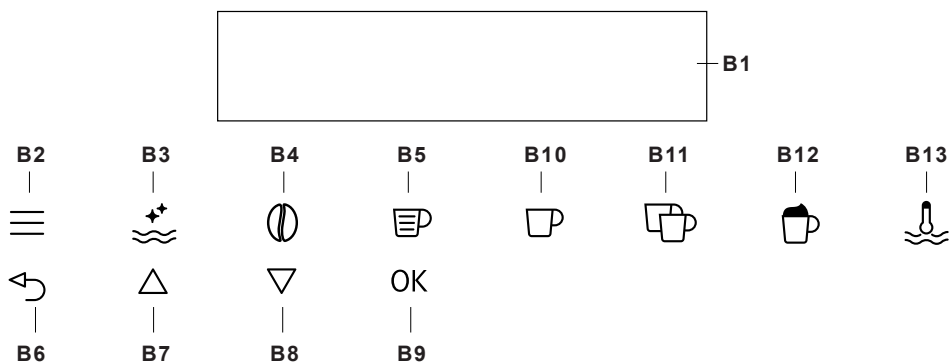

重要事項

- ◆ 操作觸控面板上，只有正在使用的功能，操作圖案才會點亮。
- ◆ 輕觸即可啟動功能。

■ 觸控按鈕說明

B1		顯示器	引導使用者操作咖啡機。
B2		功能設定模式 啟動 / 關閉	進入或退出選單設定模式。
B3		清洗	啟動清洗程序。
B4		咖啡濃度選擇	調整咖啡濃淡（輕、中、強等）。
B5		咖啡水量選擇	選擇咖啡類型 （單份 _ 濃縮、小杯、中杯、大杯、馬克杯）。
B6		退出模式	退出已選模式。
B7 B8		選單瀏覽	向前或向後瀏覽選單和顯示不同模式。
B9	OK	確認功能	確認已選功能。
B10		單杯咖啡	提供一杯咖啡。
B11		兩杯咖啡	提供兩杯咖啡。
B12		卡布奇諾	提供卡布奇諾咖啡。
B13		熱水	提供熱水。

■ 更改和設定選單參數

咖啡機準備就緒後，您可以使用【**≡**】(B2) 與【**△▽**】(B7-8) 瀏覽選單的方式更改以下選單設定：

- 選擇語言
- 自動關機時間設定
- 設定時鐘
- 設定開啟時間
- 設定自動啟動時間
- 設定溫度
- 設定水硬度
- 設定咖啡類型與份量
- 設定卡布奇諾牛奶比例
- 設定熱水出水量
- 除垢
- 恢復原廠設定
- 查看統計數據
- 安裝過濾器 (本機無此選單)
- 重設過濾器 (本機無此選單)
- 設定提示音
- 螢幕亮度調整

■ 設定語言

要更改顯示器的語言，請按以下步驟操作：

- 按下【**≡**】(B2) 進入選單。
- 顯示屏會顯示「**CHOOSE LANGUAGE**」。
- 按下【**OK**】(B9)。
- 按下【**△▽**】(B7、B8) 直到出現所需的語言。(請選擇 **ENGLISH**)
- 按下【**OK**】(B9) 確認。
- 按下【**↶**】(B6) 退出選單。

⚠ 重要提示

如果選擇了錯誤的語言，您可以直接進入選單修改參數。

- 長按【**≡**】(B2) 按鈕至少 7 秒，直到咖啡機顯示不同語言。
- 按照「首次使用咖啡機」部分的說明選擇所需的語言。

■ 調整自動關機時間

咖啡機在最後沖泡咖啡後 30 分鐘自動關閉。要改變此間隔時間 (最長 120 分鐘)，請按以下步驟操作：

- 按下【**≡**】(B2) 進入選單，然後按【**△▽**】(B7、B8) 直到出現「自動關機時間」。
- 按下【**OK**】(B9) 確認。
- 使用【**△▽**】(B7、B8) 調整時間，然後按下【**OK**】(B9) 確認。
- 按下【**↶**】(B6) 退出選單。

■ 設定時鐘

- 按【**≡**】(B2) 進入選單，然後按【**△▽**】(B7、B8)，直到顯示「設置時鐘」。
- 按【**OK**】(B9)。
- 使用【**△▽**】(B7、B8) 設置小時，然後按【**OK**】(B9) 確認。
- 使用【**△▽**】(B7、B8) 設置分鐘，然後按【**OK**】(B9) 確認。
- 按【**↶**】(B6) 退出選單。

01 操作按鍵 / 面板說明

■ 設定自動啟動時間

此功能可設定機器自動開機的時間。

- 確保已設置機器的時鐘。
- 按【**≡**】(B2) 進入選單，然後按【**△▽**】(B7、B8)，直到顯示 " 啟動時間 "。
- 按【**OK**】(B9)。
- 使用【**△▽**】(B7、B8) 設置自動啟動時間，然後按【**OK**】(B9) 確認。
- 使用【**△▽**】(B7、B8) 設置分鐘，然後按【**OK**】(B9) 確認。

■ 自動啟動

- 按【**△▽**】(B7、B8) 啟用自動啟動功能，直到顯示 " 自動啟動 "。
- 按【**OK**】(B9) 確認。
顯示屏將出現符號。
- 按【**↶**】(B6) 退出選單。
- 要停用自動啟動功能，按【**≡**】(B2)，然後按【**△▽**】(B7、B8)，直到機器顯示 " 自動啟動 " 信息。按【**OK**】(B9)。顯示屏將出現 " 確認 "。按下以停用，符號將消失。

■ 更改咖啡溫度

要更改咖啡溫度，請按照以下步驟操作：

- 按【**≡**】(B2) 進入選單，然後按【**△▽**】(B7、B8)，直到顯示 " 溫度 "。
- 按【**OK**】(B9)。
- 按【**△▽**】(B7、B8) 選擇所需的咖啡溫度，從低、中、高中選擇。
- 按按鈕【**OK**】(B9) 確認所選溫度。
- 按【**↶**】(B6) 退出選單。

■ 設置水的硬度

如果需要，可以通過根據所用水的實際石灰含量來編程機器，延長操作期，使除垢變得没那么頻繁。按照以下步驟進行：

- 從包裝中取出 " 總硬度測試 " 條（附在第 2 頁），然後將其完全浸入水中幾秒鐘，
- 然後取出並等待約 30 秒（直到它變色並形成紅色方塊）。
- 通過按開關 / 待機按鈕 (A7) 開啟機器。
- 按【**≡**】(B2) 進入選單，然後按【**△▽**】(B7、B8)，直到顯示 " 水硬度 "。按【**OK**】(B9)。
- 按【**△▽**】(B7、B8) 直到數字與測試條上的紅色方塊數量一致（例如，如果測試條上有 3 個紅色方塊，選擇信息 " 水硬度 3 "）。
- 按【**OK**】(B9) 確認。
- 咖啡機現在已經更改設定，機器會視實際需要時顯示除垢警告。

■ 除垢



重要

- 除垢劑含有酸。請遵守製造商提供的安全警告，並遵循除垢劑包裝上的說明。
- 僅使用製造商推薦的除垢劑。使用其他除垢劑將使保證失效。未按照描述進行除垢的行為也將使保證失效。
- 除垢前，確保已取下軟水過濾器。
當顯示 " 請除垢！(PLEASE DESCALE)" 時，機器需要進行除垢。請按照以下步驟操作：
 - 確保機器已準備就緒。
 - 將熱水噴嘴 (C7) 安裝到噴嘴 (A10) 上。

- 按【**☰**】(B2) 進入選單，然後按【**△▽**】(B7、B8)，直到顯示"除垢"。
- 按【**OK**】(B9)，機器顯示"請確認除垢"。
- 按【**OK**】(B9)。
- 顯示"請加入除垢劑確認"
("ADD DESCALER PLEASECONFIRM")
信息。
- 倒空水箱，按除垢劑包裝上的說明將除垢劑倒入水箱，然後加水。
- 將容量約 2 公升的容器放在熱水噴嘴下。
- 按【**OK**】(B9)。除垢劑從熱水噴嘴流入下方的容器。機器顯示："除垢中"。
- 除垢程序自動進行一系列傳送和暫停。
- 大約 30 分鐘後，顯示"除垢完成請確認"。
- 按【**OK**】(B9)。**"請確認沖洗"**顯示。
- 倒空水箱，沖洗以去除除垢劑殘留物，然後水箱裝滿乾淨的水。
- 重新放入裝滿乾淨水的水箱。**"請確認沖洗"**再次顯示。
- 再次按【**OK**】(B9)。熱水從噴嘴流入下方的容器，顯示"沖洗中"。
- 等待直到顯示"沖洗完成請確認"。
- 按【**OK**】(B9)。顯示"除垢完成"，然後是"水箱裝水"。再次用乾淨的水裝入水箱。
- 除垢程序現在結束，機器已準備好再次製作咖啡。

注意：

如果在完成前中斷除垢，必須從頭開始重新進行。

重要提示：

請依照機器提示，定期除垢作業，確保機器運行正常。

■ 恢復原廠設定

如果您更改了原始值，可以按照以下步驟恢復原廠設定：

- 按【**☰**】(B2) 進入選單，然後【**△▽**】(B7、B8)，直到顯示"RESET TO DEFAULT"。
- 按【**OK**】(B9)，機器顯示"RESET TO DEFAULT PLEASE CONFIRM"。
- 按【**OK**】(B9) 恢復原廠設定。

■ 統計

- 顯示有關機器的統計信息。
- 要顯示，請按照以下步驟操作：
- 按【**☰**】(B2) 進入選單，然後按【**△▽**】(B7、B8)，直到顯示"統計"。
- 按【**OK**】(B9)。
- 按【**△▽**】(B7、B8) 查看：
 - 製作了多少咖啡和卡布奇諾。
 - 機器除垢的次數。
 - 總共提供了多少升水。
- 按【**↶**】(B6) 一次退出功能或兩次退出選單。

■ 提示音

此功能啟用或停用機器在每次按下或插入 / 取出配件時發出的提示音。

提示音預設為啟用狀態。

- 按【**☰**】(B2) 進入選單，然後按【**△▽**】(B7、B8)，直到顯示"BUZZER"。
- 按【**OK**】(B9)。顯示"PLEASE CONFIRM BUZZER"。按【**↶**】(B6) 停用或【**OK**】(B9) 啟用 BUZZER。
- 按【**↶**】(B6) 退出選單。

01 操作按鍵 / 面板說明

■ 調整螢幕亮度

螢幕亮度設定，請按照以下步驟操作：

- 確保已設置機器的時鐘。
- 按【**≡**】(B2) 進入選單，然後按【**△**】
【**▽**】(B7、B8)，直到顯示“對比度”。
- 按【OK】(B9)。
- 按【**△▽**】(B7、B8) 直到達到所需的顯示對比度。進度條顯示所選對比度亮度。
- 按【OK】(B9) 確認。
- 按【**↶**】(B6) 一次退出功能或兩次退出選單。

■ 限用物質含有情況標示聲明書

設備名稱：全自動義式咖啡機		型號（型式）：FMY 45 CM XS				
單元(註)	限用物質及其化學符號					
	鉛 (Pb)	汞 (Hg)	鎘 (Cd)	六價鉻 (Cr ⁶⁺)	多溴聯苯 (PBB)	多溴二苯醚 (PBDE)
電源線組	○	○	○	○	○	○
馬達	○	○	○	○	○	○
電路板組	○	○	○	○	○	○
內部配線	○	○	○	○	○	○
外殼塑料	○	○	○	○	○	○
金屬部件(含外殼、 固定片、螺絲)	○	○	○	○	○	○
加熱器	○	○	○	○	○	○

備考1. “超出0.1 wt %”及“超出0.01 wt %”係指限用物質之百分比含量超出百分比含量基準值。
Note 1: “Exceeding 0.1 wt %” and “exceeding 0.01 wt %” indicate that the percentage content of the restricted substance exceeds the reference percentage value of presence condition.

備考2. “○”係指該項限用物質之百分比含量未超出百分比含量基準值。
Note 2: “○” indicates that the percentage content of the restricted substance does not exceed the percentage of reference value of presence.

備考3. “-”係指該項限用物質為排除項目。
Note 3: The “-” indicates that the restricted substance corresponds to the exemption.

■ 安裝

運輸後檢查

拆除包裝後，請確認咖啡機完整無損，所有配件都在。如果發現明顯損壞，請勿使用，並聯繫客服。

■ 安裝咖啡機

重要資訊：

- 安裝必須由符合您所在國家安裝法規的合格專業人員進行（請參閱嵌入式安裝）。
- 包裝材料（塑膠袋、發泡膠等）應遠離兒童。
- 不要將咖啡機安裝在可能低於 0°C 的房間。
- 按照「設定水硬度」部分的說明盡快調整水硬度。

■ 連接咖啡機

危險：

- 檢查電源電壓是否與咖啡機側邊的標籤上註明的值一致。
- 將咖啡機連接到有效的接地插座，插座應正確安裝，最低電流額定值為 **10A**。
- 如果插座與咖啡機插頭不匹配，請由合格的專業人員將插座更換為合適的類型。
- 為了符合安全標準，必須安裝一個最小觸點距離為 **3mm** 的全極開關。
- 不要使用多個插座或延長線。

重要事項：

符合當地安裝規定的電源主插頭中必須包含安全斷路器。

■ 嵌入式安裝

- 檢查正確安裝咖啡機所需的最小尺寸（圖 1、圖 2、圖 3）。
- 咖啡機必須安裝在固定在牆上的櫥櫃上。

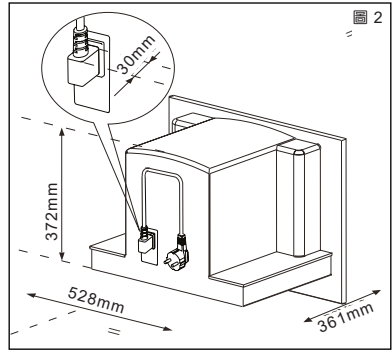
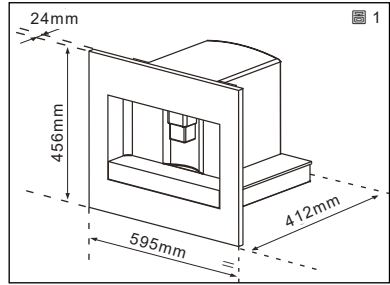

重要事項：

所有安裝或維護操作都必須在關閉咖啡機電源的情況下進行。與咖啡機直接接觸的廚具必須耐熱（至少 **65°C**）。為了確保正確通風，請在櫥櫃底部留出間隙（請參閱圖 3 中的尺寸）。

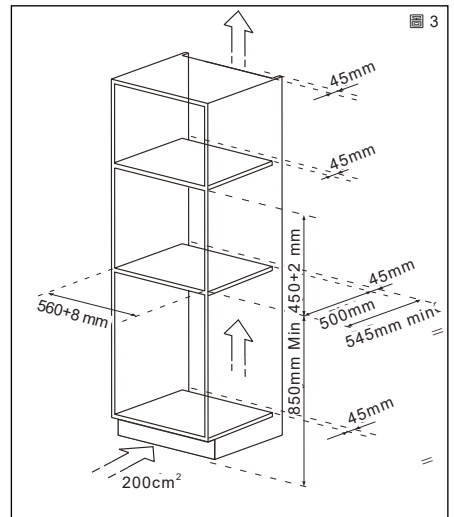

02 安裝



圖 4

將滑軌安裝在櫃子兩側，如圖 4 所示。使用隨附的螺絲固定，然後將它們完全取出。如果咖啡機安裝在溫杯機抽屜上方，使用此抽屜的頂面作為定位滑軌的參考。在這種情況下，將沒有支撐滑軌的表面。

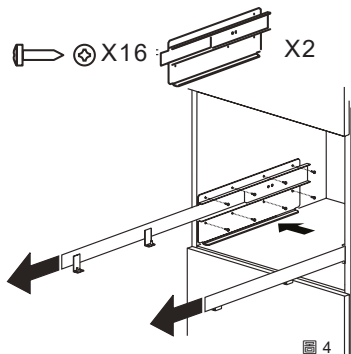

圖 5

將機器放置在滑軌上，確保插銷正確插入插座，然後使用隨附的螺絲固定（圖 5）。如果需要調整機器的高度，請使用隨附的間隔圈。

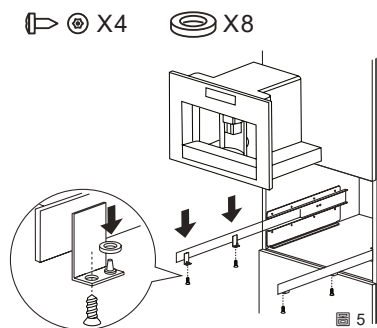

圖 6

使用線夾固定電源線（圖 6）。電源線必須足夠長，以便從櫃子中拉出機器以填充咖啡豆。

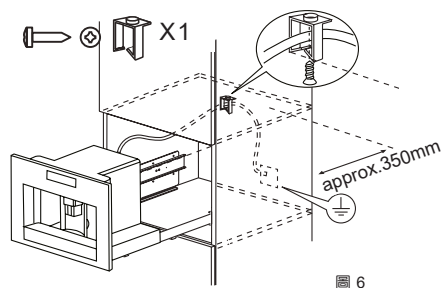

圖 7

重要事項：

- 咖啡機必須有按照當地電氣規範連接有效接地。
- 電氣連接必須由合格的電工按照說明進行。
- 如果需要，可透過在支撐下方或側面放置提供的墊片來調整咖啡機的水平位置（圖 7）。
- 滑軌固定面板的厚度必須適合隨附的固定螺絲。
- 面板材料必須能夠承受約 25 公斤的咖啡機重量。

■ 首次使用機器

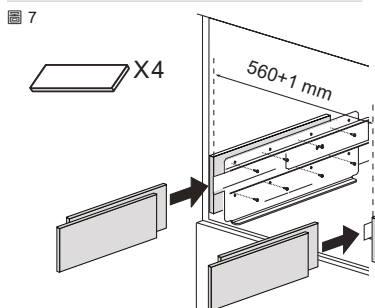
重要事項：

- 廠內進行機器測試，需使用咖啡豆對機器進行測試，因此磨豆機中出現咖啡粉痕跡是完全正常的。
- 盡快按照 "設置水硬度" 部分的指示自定水的硬度。
- 將機器連接到主電源。設置所需語言。
- 要設置語言，使用【△▽】(B7、B8) 選擇所需語言 (圖 9)。當顯示 "按 OK 選擇英語" 時，按【☐☐】(B11) (圖 10) 3 秒，直到顯示 "已安裝英語"。如果設置錯誤的語言，請按照 "設置語言" 部分的指示操作。如果您的語言不可用，請從顯示的語言中選擇一種。指示參照英文版本。然後按照顯示的指示操作。

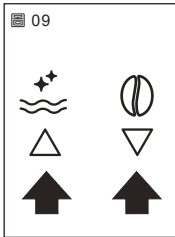

- 5 秒後，機器顯示 "水箱裝水"。取出水箱 (圖 11)，沖洗並注入乾淨水，但不要超過最高線。重新放置並推到底。可以在水箱中安裝軟水過濾器 (圖 37 本機無配置)。

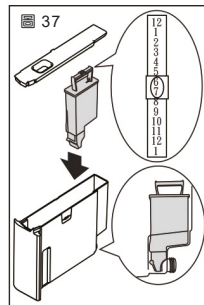
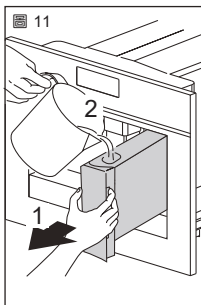

- 在熱水噴嘴下放置一個杯子 (圖 12)。(如果未插入熱水噴嘴，機器會顯示 "插入熱水噴嘴"。)

一 按圖 13 所示安裝。

機器顯示："熱水 按 OK"。

- 按【OK】(B9) (圖 10)，幾秒鐘後，少量水從噴嘴流出。

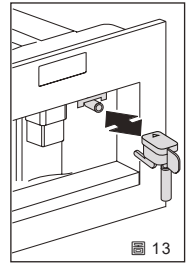
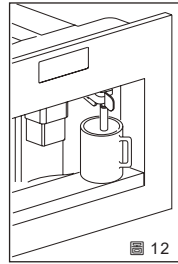

- 機器現在顯示 "正在關機... 請等待" 並關機。
- 通過使用手柄拉出機器 (圖 14)。打開蓋子，將咖啡豆倒入容器中，然後關閉蓋子並將機器推入。咖啡機現已準備好正常使用。

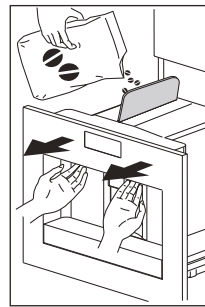

⚠ 重要事項

- 絕不要加入研磨咖啡、冷凍乾燥咖啡、焦糖化豆或其他可能損壞機器的物質。(這裡說的是第一次啟用咖啡機)，強烈建議使用義式咖啡豆系列來使用本機器沖煮咖啡。
- 首次使用機器時，您需要製作 4-5 杯咖啡和 4-5 杯卡布奇諾，並隨時調整參數才能使機器達到令人滿意的效果。
- 每次通過主開關 (A23) 開啟咖啡機時，它會進行自我診斷循環然後關機。要再次開機，請按開/關按鈕 (A7) (見第 5 頁)。

■ 安裝濾芯 (本機無配置)

某些型號配備了軟化水濾芯，以提高使用水質並延長機器的使用壽命。

安裝步驟如下：

- 從包裝中取出濾芯 (A9) (見第 5 頁)
- 滑動日期指示器指針 (見圖 37)，直到顯示使用月份。



圖 37

! 重要事項

- 如果正常使用機器，濾芯大約可用兩個月。
- 如果咖啡機安裝了濾芯後未使用，最長可用三週。
- 向水箱中加入少量水，直到達到圖中顯示的水平：

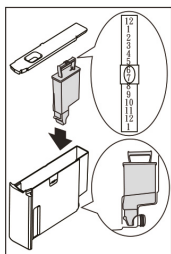

- 將濾芯插入水箱並按壓，直至接觸水箱底部 (見圖 37)；如果沒有熱水噴嘴，請安裝。
- 填充水箱並將其放入咖啡機，然後插入熱水噴嘴 (C7) (見第 5 頁)。
- 在噴嘴下方放置容器 (最小容量 :100 毫升)。
- 按下 [≡] (B2) 進入選單。
- 按下 [Δ▽] (B7、B8) 直到顯示 " 安裝濾芯 "。
- 按下 [OK] (B9)
- 屏幕顯示 " 請確認安裝濾芯 "。

- 按下 [OK] (B9) 以確認選擇 (或按 [↶] (B6) 取消。
屏幕顯示 " 按確定出熱水 "。
- 再次按下 [OK] (B9)。機器開始出熱水，屏幕顯示 " 請等待 ... "。
- 出水停止後，機器自動再次顯示基本模式。

! 重要事項

- 機器可能會要求重複進行此操作多次，直到液壓電路中的空氣完全排出。

■ 更換濾芯 (" 重置濾芯 ")

FMY45 無此功能

當顯示 " 更換濾芯 " 或使用 2 個月後 (見日期指示器)，必須更換濾芯：

- 取下用盡的濾芯。
- 從包裝中取出新濾芯。
- 滑動日期指示器指針 (見圖 37)，直到顯示使用月份 (濾芯大約可用 2 個月)。
- 將濾芯插入水箱並按壓，直至接觸水箱底部 (見圖 37)。
- 填充水箱並將其放入咖啡機，然後插入熱水噴嘴 (C7) (見第 8 頁)。
- 在噴嘴下方放置容器 (最小容量 :100 毫升)。
- 按下 [≡] (B2) 進入選單。
- 按下 [Δ▽] (B7、B8) 直到顯示 " 重置濾芯 "。
- 按下 [OK] (B9)
- 屏幕顯示 " 請確認重置濾芯 "。
- 按下 [OK] (B9) 以確認選擇 (或按 [↶] (B6) 取消。
屏幕顯示 " 按確定出熱水 "。
- 按下 [OK] (B9)
- 機器開始出熱水，屏幕顯示 " 請等待 ... "。
- 出水停止後，機器自動再次顯示基本模式。

■ 移除濾芯（本機無此功能）

若要在不使用濾芯的情況下使用機器，必須移除濾芯並按以下步驟通知機器：

- 按【**☰**】(B2) 進入選單。
- 按【**△▽**】(B7、B8) 直到顯示 "安裝濾芯*"。
- 按【**OK**】(B9)
- 顯示 "請確認安裝濾芯*" 信息。
- 按【**↶**】(B6)。
- 當顯示屏右上角的星號消失後，按【**↶**】(B6) 退出選單。

⚠ 重要提示

- 僅使用製造商推薦的濾芯。
使用不適合的濾芯可能會損壞機器。

■ 開機和加熱

每次開啟機器時，它都會執行無法中斷的自動預熱和沖洗循環。僅在此循環完成後，機器才準備好使用。

⚠ 燙傷危險

在沖洗期間，會有少量熱水從咖啡出水口流出。

- 要開啟機器，請按開 / 關待機按鈕 (A7) (見第 5 頁)。顯示 "Heating up, Please wait 請稍候"。
- 當顯示 "中杯普通口味" 時，表示機器已達到適宜溫度。
- 如果約 2 分鐘內未按任何鍵，則顯示時間 (如果已設置，請參見 "設置時鐘" 部分)。
- 如果未設置時間，機器顯示最後設置的功能。
- 當按下任何鍵時，再次顯示 "中杯普通口味"。機器準備再次製作咖啡。

■ 使用咖啡豆製作咖啡

- 機器預設為製作普通口味的咖啡。您也可以選擇超淡、淡、標準、濃或超濃口味的咖啡。還有研磨咖啡選項。要選擇所需口味，多次按【**⓪**】(B4)。顯示所需的咖啡口味。
- 在出水口下放置 1 個杯子製作 1 杯咖啡 (圖 16)，或放置 2 個杯子製作 2 杯咖啡 (圖 16)。將出水口盡可能降低至杯子附近，可使咖啡更加濃郁 (圖 17)。

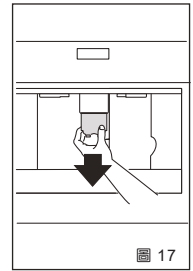
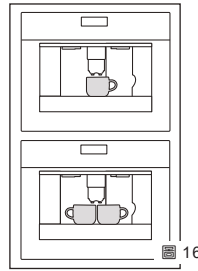

- 按【**☰**】(B5) (圖 18) 選擇咖啡類型：濃縮咖啡、小杯、中杯、大杯、馬克杯。如果您想製作一杯咖啡，按【**☺**】(B10) (圖 19)；如果您想製作兩杯咖啡，按【**☺☺**】(B11) (圖 20)。

機器現在開始研磨咖啡豆並開始將咖啡倒入杯中。一旦設定量的咖啡已經倒出，機器自動停止倒咖啡，並將用過的咖啡渣排入咖啡渣容器中。

- 幾秒鐘後，機器即可再次使用。
- 要關閉機器，請按下開關 / 待機按鈕 (A7) (見第 5 頁)。(在關機前，機器會進行自動沖洗週期。注意避免燙傷)。

⚠ 注意

- 如果咖啡一滴一滴地出來，或根本不出來，請參閱 "調整咖啡磨豆機" 部分。
- 如果咖啡沖煮太快，且咖啡油效果不理想，請參閱 "調整咖啡磨豆機" 部分。

■ 讓咖啡保持較高溫度的訣竅

- 當您開啟機器時，如果您想製作一杯較熱的咖啡，可以先用熱水沖泡杯子進行預熱。
- 另一方面，如果機器中斷沖煮咖啡時間太久，重新沖煮一杯咖啡之前，您可以按下【】(B3) 清洗功能當作預熱杯子操作，用這熱水填滿用於咖啡的杯子進行預熱。
- 除非有先預熱杯子，否則不要使用過厚的杯子，因為它們會吸收過多的熱量。
- 用熱水沖洗杯子進行預熱。
- 咖啡出水可隨時通過再次按下之前選擇按鍵的（在操作期間圖案保持亮起）來中斷。
- 出水完成後，要增加杯中咖啡的量，只需在出水完成後 3 秒內繼續按下之前選擇的按鍵。
- 當機器顯示 "補充水箱" 時，請取出水箱裝水，否則機器不會出咖啡。

■ 清空咖啡渣收集盒

大約每製作 14 杯單份（或 7 杯雙份）咖啡後，機器會顯示 "清空咖啡渣收集盒"。即使容器未滿，也會在第一次出咖啡後 72 小時顯示清空咖啡渣收集盒的信息。為了正確計算 72 小時，機器在主開關處於 0 位置時絕不能關機。

- 要進行清潔，打開機器前面的核心門（圖 23），取出滴水托盤（圖 24）並倒掉咖啡渣（圖 25）。
- 清潔時，要完全取出滴水托盤，將水盒、咖啡渣盒沖洗乾淨再依序放回。



圖 23



圖 24

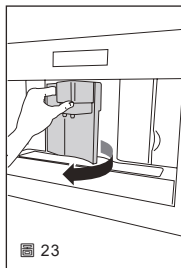

圖 25

! 注意

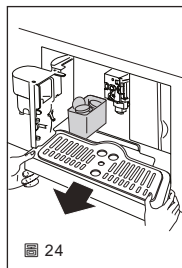
1. 取出滴水托盤時，必須始終清空咖啡渣容器。如果不這樣做，機器可能無法操作。
 2. 在機器正常沖煮咖啡時切勿取出水箱，以免影響機器正常運作。
- 如果移除，將無法製作咖啡，機器將顯示 "研磨太細調整磨豆機並按確定" 然後是 "補充水箱！"。
 - 檢查水箱中的水位並將其放回機器。
 - 要再次使用機器，如果熱水噴嘴（圖 13）尚未安裝，請安裝，然後按下 OK 鍵（B9）。"按確定出熱水" 顯示。幾秒鐘內按下 OK 鍵（B9），從噴嘴出水約 30 秒。出水停止後，將再次顯示基本模式。

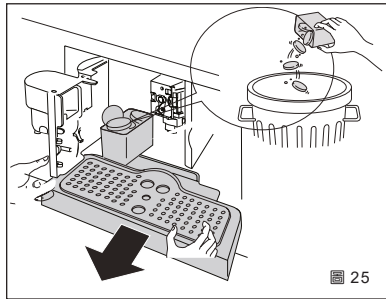

圖 13

! 注意

- 咖啡機可能會要求重複操作多次，直到水路管線中的空氣完全排除。
- 如果操作未正確執行或如果機器被關閉，即使問題實際上仍然存在，可能會顯示上次問題的畫面或操作畫面。

■ 更改咖啡的類型

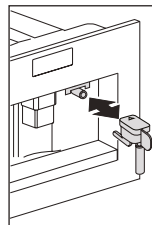
機器預設自動製作以下類型的咖啡：

- 濃縮咖啡
- 小杯
- 中杯
- 大杯
- 馬克杯

■ 要更改咖啡類型水量，請按照以下步驟操作：

- 按下【**≡**】(B2) 進入選單。
 - 按下【**△▽**】(B7、B8) 直到顯示 "PROGRAM COFFEE"。
 - 按下確定【**OK**】(B9)。
 - 通過按下【**△▽**】(B7、B8) 選擇您想更改的咖啡類型。
 - 按下【**OK**】(B9) 確認您想製作的咖啡類型。
 - 使用【**△▽**】(B7、B8) 更改咖啡量。進度條顯示所選咖啡量。
 - 再次按下【**OK**】(B9) 確認 (或【**↶**】(B6) 取消操作)。
 - 按兩次【**↶**】(B6) 退出選單。
- 咖啡機已經重新設定你想要的類型與水量。

■ 調整咖啡磨豆機

咖啡磨豆機在工廠已經預設，通常不需要調整。然而，如果在製作最初幾杯咖啡後發現出水太快或太慢，可以通過研磨調節旋鈕 (圖 21) 來調整。



圖 21

! 注意

研磨調節旋鈕只能在咖啡磨豆機運作時才能轉動。

- 通常會建議使用刻度 3 或 4 來進行沖煮咖啡，調整粗細可以逆時針方向旋轉 (更細的研磨咖啡)，順時針方向旋轉一下 (更粗的研磨咖啡) (圖 40)。



圖 40

使用研磨咖啡粉 (咖啡豆已經研磨過後) 製作濃縮咖啡。

- 按下【**⓪**】(B4) 選擇研磨咖啡粉功能。
- 使用手柄將機器向外拉出 (圖 14)。

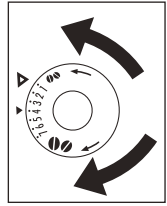

圖 14

- 打開中央咖啡粉盒上蓋，將一份研磨咖啡粉放入漏斗 (圖 26)，推入機器，然後按照 "P_19 使用咖啡豆製作咖啡" 部分所述操作。

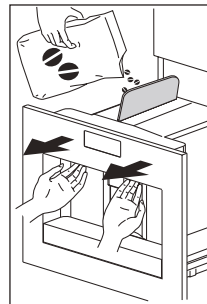

圖 26

⚠ 注意

- 您可以通過按下 **(B10)** (圖 19) 一次製作一杯咖啡。
- 使用研磨咖啡粉的機器後，要回到使用咖啡豆製作咖啡，通過按下 **[☉] (B4)** 停用研磨咖啡功能。

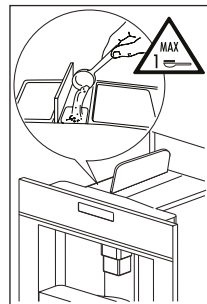

圖 19

- 當機器關閉時切勿加入研磨咖啡粉，否則可能會散落至機器內部。
- 切勿加入超過一量匙份量，否則機器將無法製作咖啡。
- 僅使用提供的量匙進行研磨咖啡粉功能。
- 建議使用義式咖啡豆研磨咖啡粉使用。
- 如果使用了超過一量匙份的研磨咖啡粉且漏斗堵塞，請用刀將咖啡粉壓下 (圖 28)。然後按照 "清潔沖泡單元" 部分所述移除並清潔沖泡單元和機器。



圖 28

■ 出熱水

- 確保機器準備就緒。
- 確保熱水噴嘴已放置並連接到噴嘴 (圖 13)。

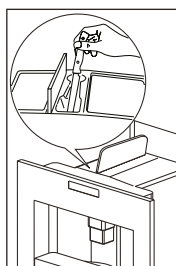

圖 13

- 確保機器準備就緒。
- 按下 **[☉] (B13)** (圖 27)。
機器顯示: "按確定出熱水"。

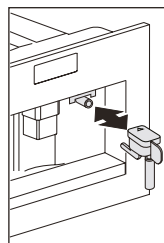

圖 27

- 再次按下圖標 **(B9)**，熱水便從水噴嘴排出至下方的容器中。
- 不應連續出熱水超過 2 分鐘。
- 要中斷，請按下 **[☉] (B13)** 或 **[↶] (B6)**。機器在達到設定的水量後會停止出水。

■ 更改熱水出水量

機器預設自動出水量為 150 毫升。要更改這些量，請按照以下步驟操作：

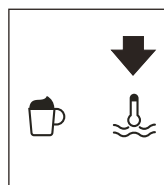
- 在水噴嘴下放置一個杯子 (圖 12)。



圖 12

- 按下【**☰**】(B2) 進入選單 (圖 22)，或按下【**△▽**】(B7、B8) (圖 9) 直到顯示 "PROGRAM HOT WATER" 設定熱水出水量。
- 按下【**OK**】(B9) 進行確認。
- 通過按下【**△▽**】(B7、B8) 選擇所需的水量。進度條顯示所選擇的水量。
- 再次按下【**OK**】(B9) 進行確認 (或按下【**↶**】(B6) 取消操作)。
- 按下【**↶**】(B6) (圖 25) 兩次以退出選單。咖啡機已經重設定你想要出水量。

■ 製作卡布奇諾

⚠ 注意

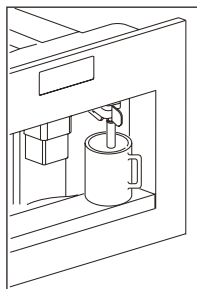
在選單中的 "程式化卡布奇諾" 功能中設定您想用來製作卡布奇諾的咖啡量。

- 通過按下【**⓪**】(B4) 選擇您想用來製作卡布奇諾的咖啡口味。
- 取下牛奶容器的蓋子。
- 為每一杯要準備的卡布奇諾，向容器中加入約 **100** 克牛奶 (圖 30)。切勿超過容器上標記的 **MAX** 水平 (約 **750** 毫升)。理想情況下應使用冰箱溫度 (約 **5°C**) 的脫脂或半脫脂牛奶。



圖 30

- 確保吸奶管正確插入橡膠墊圈 (圖 31)，然後再蓋上牛奶容器的蓋子。

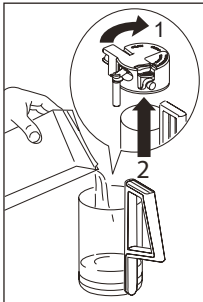

圖 31

- 將打奶泡調節器 (C1) 調到印有 "卡布奇諾" 和 "拿鐵" 字樣的牛奶容器蓋子之間。可以通過向 "拿鐵" 方向移動調節器來調節更濃密的奶泡。向 "卡布奇諾" 方向移動則得到較不濃密的奶泡 (圖 41)。

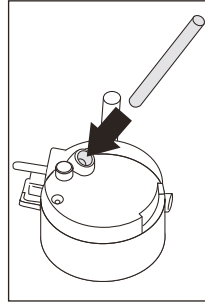

圖 41

- 將熱水噴嘴 (見圖 13) 取下，並將牛奶容器接至噴嘴 (見圖 32)。
- 如圖 33 所示放置牛奶噴嘴，然後在咖啡和牛奶噴嘴下放置一個足夠大的杯子。
- 按下圖標 (B12)。
- 螢幕顯示 "卡布奇諾"，幾秒鐘後，打泡的牛奶從牛奶噴嘴流入下方的杯子中 (出奶停止自動)。
- 該設備開始出咖啡。
- 卡布奇諾現在準備好了。根據個人口味加糖，如有需要，可在泡沫上撒上少許可可粉。

⚠ 注意

- 在製作卡布奇諾時，可以通過按下【☕】(B12)來中斷牛奶或咖啡的流出。
 - 如果在出牛奶過程中牛奶容器中的牛奶用完，請取下容器加牛奶，然後重新接上並按下【☕】(B12)再次請求卡布奇諾。
 - 每次提供牛奶飲料後都應進行以下清潔操作。為了確保牛奶打泡器的完全清潔和衛生，每次做卡布奇諾後都應清潔牛奶容器蓋中的管路。螢幕上閃爍"**PRESS CLEAN!**"。
- 在牛奶噴嘴下方放一個容器（見圖 33）。
 - 按下蓋子上的 **CLEAN** 按鈕 (C3)（見第 8 頁）並至少按住 5 秒鐘（見圖 33）以啟動清潔功能。設備顯示 "**CLEANING**" 和進度條。

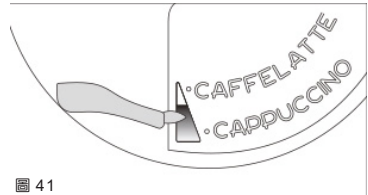

圖 13



圖 32

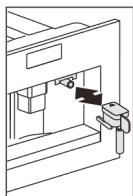

圖 33

- 在進度條完成、表示清潔結束前不要放開 **CLEAN** 按鈕。
- 放開 **CLEAN** 按鈕後，功能停止。
 - 清潔後，取下牛奶容器並放入冰箱。牛奶不應該在冰箱外放置超過 15 分鐘取下牛奶容器，並始終用乾淨的布清潔蒸氣噴嘴。
 - 要更改設備自動向杯中出咖啡或打泡牛奶的量，請按照 "更改卡布奇諾咖啡和牛奶量" 的部分所述進行操作。

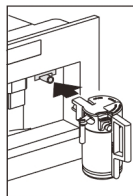
■ 調整卡布奇諾牛奶和咖啡量

設備默認設置為自動提供標準卡布奇諾。要更改這些量，請按照以下步驟操作：
更改牛奶量

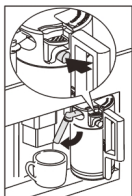
- 將牛奶裝滿容器，直到容器上標示的最大水平線。
- 按下【☰】(B2) 進入選單（見圖 22），然後按【△▽】(B7、B8) 直到顯示（客製化卡布奇諾）"**PROGRAM CAPPUCCINO**"。
- 再次按下【OK】(B9)。
螢幕顯示 "**PROGRAM MILK**"。
- 通過按【△▽】(B7、B8) 選擇所需的牛奶量。進度條顯示所選擇的牛奶量。
- 按下【OK】(B9) 確認（或按【↶】(B6) 取消操作）。
- 按兩次【↶】(B6) 退出選單。

■ 調整咖啡量

- 按下【☰】(B2) 進入選單（見圖 22），然後按【△▽】(B7、B8) 直到顯示（客製化卡布奇諾）"**PROGRAM CAPPUCCINO**"。
- 按下【OK】(B9) 確認，然後再次按【△▽】(B7、B8) 直到顯示 "**COFFEE FOR CAPPUCC.**"。
- 再次按下【OK】(B9)。
- 通過按【△▽】(B7、B8) 選擇所需的咖啡量。進度條顯示所選擇的咖啡量。
- 按下【OK】(B9) 確認（或按【↶】(B6) 取消操作）。
- 按兩次【↶】(B6)（見圖 25）退出選單。

■ 關閉設備

- 每次關閉設備時，它都會進行一次自動沖洗循環，該循環無法中斷。

⚠ 燙傷危險！

在沖洗過程中，有少量熱水從咖啡噴嘴流出。避免接觸到水花。要關閉設備，請按下開關/待機按鈕 (A7)。設備進行沖洗循環後關機。

- 如果設備長時間不使用，請將設備側面的主開關 (A23) 設為 0 位置

■ 清潔與保養

進行任何清潔操作之前，必須通過按下主開關 (A23) (見第 8 頁) 並從主電源拔下插頭來關閉機器。切勿將咖啡機浸入水中。

■ 清潔咖啡機

- 不要使用溶劑或磨損性清潔劑來清潔咖啡機。使用柔軟的濕布即可。
- 切勿將咖啡機的任何部件放入洗碗機中清洗。

以下部分必須定期清潔：

- 咖啡渣集中盒 (A4)
- 滴水托盤 (A14)
- 水箱 (A12)
- 咖啡出水口 (A13)
- 預先磨好咖啡粉的加入口 (A21)
- 打開沖煮核心門後可進入機器內部 (A2)
- 沖煮核心單元 (A5)

■ 清潔咖啡渣集中盒

當顯示 "EMPTY WASTE COFFEE CONTAINER" 時，必須清空並清潔咖啡渣集中盒。

清潔方法：

- 打開設備前面的沖煮核心門 (見圖 23)，取出滴水托盤 (見圖 24) 並清潔。

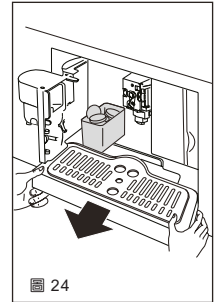
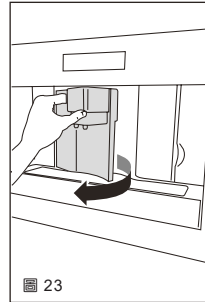

- 徹底清潔咖啡渣集中盒。

⚠ 重要提示

取出滴水托盤時，必須清空咖啡渣容器。

■ 清潔滴水托盤 (A14)

⚠ 重要提示

如果滴水托盤沒有清空，水可能會溢出。這可能損壞機器。滴水托盤配有水位指示器 (紅色)，顯示其內含水量 (見圖 35)。在指示器從杯托盤突出之前，必須清空並清潔滴水托盤。

圖 35

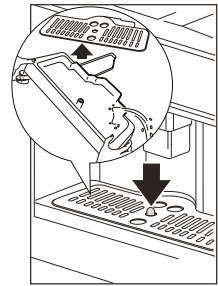

■ 取出滴水托盤 (A14)：

- 打開沖煮核心門 (見圖 23)。
- 取出滴水托盤和咖啡渣容器 (見圖 24)。
- 清潔滴水托盤和咖啡渣集中盒 (A4)。
- 重新放回滴水托盤和咖啡渣集中盒 (A4)。
- 關上沖煮核心服務門。

■ 清潔水箱

- 定期（大約每月一次）用濕布和少量溫和的洗滌液清潔水箱（A12）。
- 清水再次去除洗滌液殘留。
- 用乾淨飲用水裝入水箱。
- 如果設備長時間不使用（例如假期等），請清空水箱。
- 如果設備超過兩天沒有使用，請更換水。

■ 清潔噴嘴

- 定期使用軟布清潔咖啡出水噴嘴（見圖 36）。
- 定期檢查咖啡出水的孔徑是否被堵塞。如有必要，使用牙籤去除咖啡殘渣（見圖 34）。

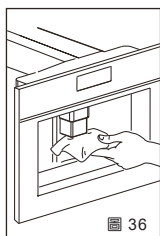
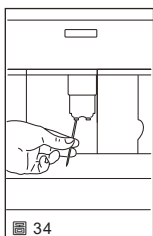

■ 清潔研磨咖啡粉加入口

- 定期（大約每月一次）檢查研磨咖啡粉加入口是否被堵塞（見圖 28）。



圖 28

⚠ 注意

進行任何清潔操作之前，必須通過按下主開關（A23）關閉機器並從主電源拔下插頭。絕對不要將咖啡機浸入水中。

■ 清潔咖啡機內部

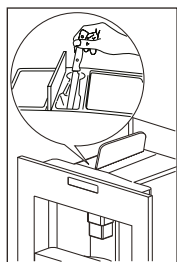
- 定期檢查（大約每週一次）設備內部是否髒污。如有必要，使用軟布去除咖啡殘渣。
- 使用吸塵器去除殘留物（見圖 38）。



圖 38

■ 清潔沖泡核心單元

沖泡核心單元必須至少每月清潔一次。

⚠ 重要提示

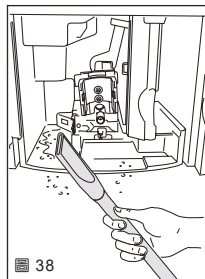
當設備開啟時不得取出沖泡核心單元（A5）。取出沖泡核心單元時不要用力。

操作步驟如下：

- 確保機器已正確關閉（見“關閉設備”）。
- 打開沖煮核心門（見圖 23）。
- 取出滴水托盤和咖啡渣盒（見圖 24）。
- 按壓沖煮核心左右兩個紅色釋放按鈕並同時將沖泡單元向外拉（見圖 39）。



圖 23



圖 24

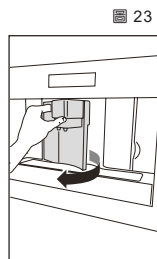

圖 39

⚠ 重要提示

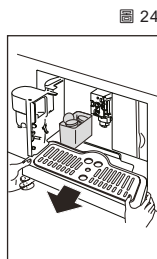
清潔沖煮核心單元時不要使用洗滌液，這會去除活塞內部的潤滑劑。

- 將沖泡核心單元浸泡在水中大約 5 分鐘，然後沖洗乾淨。

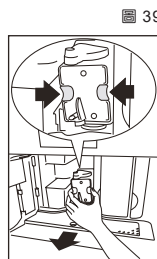
- 清潔後，將沖泡核心單元 (A5) 滑入內部支架和底部的銷上，然後將用手指在 PUSH 標誌用力推入，直至發出 "卡嗒" 聲固定到位 (見圖 42)。

圖 42

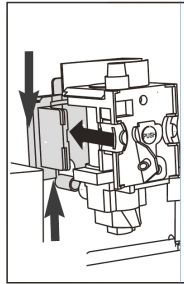

⚠ 注意

沖泡核心單元難以插入，必須先通過從底部和頂部強力壓下來調整到正確尺寸 (見圖 43)。插入後，確保兩個紅色按鈕已彈出 (見圖 44)。

- 重新放回滴水托盤和咖啡渣盒。
- 關閉沖煮核心門。



圖 43



圖 44

■ 清潔牛奶容器

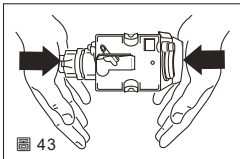
每次準備牛奶時，都要清潔牛奶容器內的管道。如果容器中還有牛奶，不要將其放在冰箱外的時間超過絕對必要的時間。每次準備牛奶時，都應按照 "製作卡布奇諾" 部分所述清潔容器。

注意：所有組件均可放入洗碗機中清洗，將其放在洗碗機的上層籃子中。

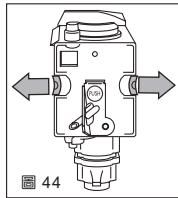
- 順時針轉動牛奶容器蓋，然後取下。
- 取下牛奶噴嘴和吸入管 (見圖 45)。



圖 45

- 取下打泡牛奶調節器 (F)，向外拉出。
- 使用熱水和溫和的洗滌液徹底清洗所有組件。確保打泡牛奶調節器細端的凹槽 (見圖 47) 和孔 (見圖 46) 內沒有殘留牛奶。
- 檢查吸入管和噴嘴是否被牛奶殘渣堵塞。
- 重新安裝打泡牛奶調節器、牛奶噴嘴和吸入管。
- 重新放回牛奶容器蓋。



圖 46

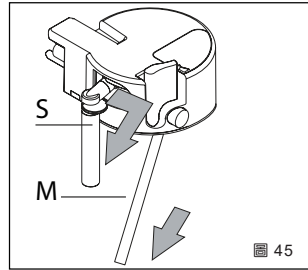

圖 47

訊息	含義	操作方法
FILL TANK	水箱沒水或未正確安裝。	水箱加水並 / 或重新插入，推至最深處。
GROUND TOO FINE ADJUST MILL AND (交替顯示) PRESS OK	研磨過細，咖啡出水太慢。 機器因水路中有空氣而無法製作咖啡。可能原因：軟水過濾器未正確安裝。	將研磨調節旋鈕順時針轉動一格至 "7"。 確保軟水過濾器 (A9) 安裝正確並已正確進行安裝。
GROUND TOO FINE ADJUST MILL AND (交替顯示) PRESS OK (然後) FILL TANK!	在出水過程中移除水箱。 水路中有空氣。	插入水箱並按下 OK 圖標 (B9)。顯示 "HOT WATER PRESS OK"。再次按下 OK 圖標 (B9)。設備又可再次使用。
EMPTY WASTE COFFEE CONTAINER	咖啡渣容器 (A4) 過滿或 自上次製咖啡後已超過 3 天 (確保機器衛生)。	清空咖啡渣容器並清潔，然後替換。 重要： 取出滴水托盤時，必須清空咖啡渣容器，即使它未完全滿。 如果不這樣做，製作下一杯咖啡時，咖啡渣容器可能比預期更滿，導致機器堵塞。
INSERT WASTE COFFEE CONTAINER	清潔後未裝回咖啡渣容器。	打開沖煮核心門並裝回咖啡渣容器。
ADD PRE-GROUND COFFEE	已選擇 "研磨咖啡粉" 功能，但 未在漏斗中放置研磨咖啡。漏斗 (A21) 被堵塞。	取出設備並在漏斗中放入研磨咖啡。 如 "清潔研磨咖啡漏斗" 部分所述，用刀協助清空漏斗。
PLEASE DESCALE! (交替顯示) MEDIUM CUP NORMAL TASTE	咖啡機需要進行除垢。	盡快執行 "除垢" 後才能繼續使用
LESS COFFEE	使用了太多咖啡。	選擇較淡口味或減少研磨咖啡量，然後重新製作咖啡。
FILL BEAN CONTAINER	咖啡豆用完。	請添加咖啡豆到容器內。
INSERT BREWING UNIT	清潔後未裝回沖泡核心單元。	如 "清潔沖泡核心單元" 部分所述，插入沖泡核心單元。
CLOSE DOOR	沖煮核心門被打開。	關閉沖煮核心門。
GENERAL ALARM!	機器內部非常髒。	仔細清潔機器內部 (參見 "清潔咖啡機")。如果清潔後咖啡機仍顯示此訊息，請諮詢客戶服務。
REPLACE FILTER!	更換濾芯！ 必須更換軟水濾芯 (A9)。	您必須立即按照 "更換濾芯" 部分的說明更換濾芯。

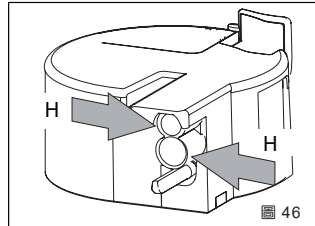
■ 故障表

以下是一些可能故障的列表。如果問題無法如所述解決，請聯絡客戶服務。

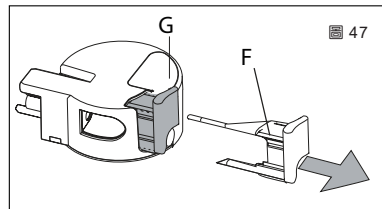
故障	原因	解決方法
咖啡不夠熱	<p>杯子未預熱</p> <p>沖泡單元因自上次製作咖啡後過了 2/3 分鐘而冷卻。</p> <p>設定的溫度太低</p>	<p>用熱水沖洗杯子以預熱。</p> <p>製作咖啡前，按下圖標 (B3) 預熱沖泡單元。</p> <p>更改設定溫度（參見“更改咖啡溫度”段落）。</p>
咖啡不夠濃郁	<p>咖啡磨得太粗</p> <p>咖啡類型不對</p>	<p>在咖啡磨機運作時，將研磨調節旋鈕逆時針轉一格至“1”（見圖 21）。</p> <p>使用適用於義式咖啡機的咖啡豆類型。</p>
咖啡出水太慢或一滴一滴出	<p>咖啡磨得太細</p>	<p>在咖啡磨機運作時，將研磨調節旋鈕順時針轉一格至“7”（見圖 21）。</p> <p>逐格調整，直至咖啡出水滿意為止。效果在製作兩杯咖啡後才會顯現。</p>
咖啡出水太快	<p>咖啡磨得太粗</p>	<p>在咖啡磨機運作時，將研磨調節旋鈕逆時針轉一格至“1”（見圖 21）。</p> <p>避免過度調整研磨調節旋鈕，否則選擇 2 杯時咖啡可能一滴一滴出。效果在製作兩杯咖啡後才會顯現。</p>
其中一個噴嘴沒有咖啡出來	<p>噴嘴被堵塞</p>	<p>使用牙籤清潔噴嘴（見圖 34）</p>

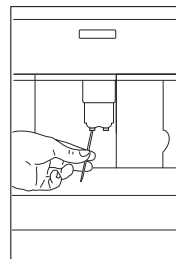
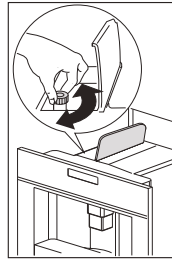

06 故障排除

故障	原因	解決方法
咖啡不從噴嘴出來，而是從服務門 (A2) 周圍流	噴嘴孔被乾燥咖啡粉堵塞。 沖煮核心門內的咖啡導引 (A3) 被堵塞，無法擺動	必要時，使用牙籤、海綿或硬毛廚房刷清除咖啡殘渣（見圖 34、35、36）。 徹底清潔咖啡導引 (A3)，特別是靠近鉸鏈處
噴嘴出水而不是咖啡	研磨咖啡粉可能在漏斗 (A21) 中堵塞	使用木製或塑料叉清潔漏斗 (A21)，清潔機器內部
牛奶不從牛奶噴嘴 (C5) 出來	吸入管未插入或插入不正確	將吸入管 (C5) 插入牛奶容器蓋的橡膠墊圈中（見圖 31）
牛奶打泡不好	牛奶容器蓋髒了 打泡牛奶調節器位置不正確	按照 "清潔牛奶容器" 部分所述清潔牛奶容器蓋。按照 "製作卡布奇諾" 部分的說明進行調整。
牛奶帶有氣泡或從牛奶噴嘴噴出	牛奶不夠冷或不是半脫脂牛奶 打泡牛奶調節器調整不正確 牛奶容器蓋髒了	理想情況下應使用脫脂或半脫脂牛奶，並保持冰箱溫度（約 5°C）。如果效果仍然不理想，嘗試使用另一品牌的牛奶。 將打泡牛奶調節器稍微向 "CAFFELATTE" 字樣方向移動（參見 "製作卡布奇諾" 部分）。按照 "清潔牛奶容器" 部分所述清潔牛奶容器蓋。

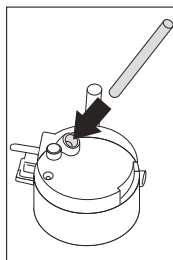
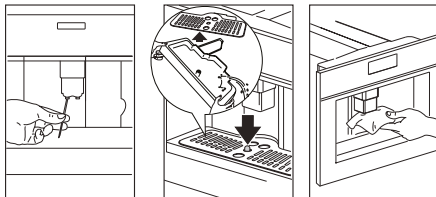

技術數據

設備側面的數據標籤顯示連接時的總負載、所需電壓和頻率。

請檢查安裝設備所需的最小尺寸。咖啡機必須安裝在固定在牆上的櫥櫃單元內。

電壓：**220-240 V~ 50-60 Hz 最大 10A**

耗電量：**1350 W**

壓力：**1.5MPa (15 巴)**

水箱容量：**1.8 公升**

尺寸 長 × 高 × 深：**595 x 456 x 412 毫米**

重量：**26 公斤**

支援

如遇任何操作問題，請聯絡 **FRANKE** 技術服務中心。

切勿使用未經授權的技術人員服務。

請說明：

故障類型；

設備型號 (**Art.**)；

序列號 (**S.N.**)。

廢棄物處置

本設備的包裝材料可回收，可能由以下材料

製成：

- 紙板
- 紙張
- 聚乙烯薄膜 (**PE**)
- 無氟氯化碳聚苯乙烯 (**PS** 硬泡沫)
- 聚丙烯膠帶 (**PP**)。

請根據政府規定負責任地處理這些材料。

設備上的禁止垃圾桶標誌表示，該產品在使用壽命結束時必須與其他廢物分開處理。

符合性聲明

我們聲明我們的產品符合適用的歐洲指令、決定和規章，以及參考標準中列出的要求。

本設備符合以下 **EC** 指令：

- 低電壓指令 **2006/95/EC** 及其後續修訂；
- **EMC** 指令 **2004/108/EC** 及其後續修訂
- **EC** 條例 **1275/2008** 關於待機狀態
- 本設備符合 **EC** 條例 **1935/2004**，關於與食品接觸的材料和物品。



分類處理可回收利用該設備生產中所用的材料，從而在原材料和能源方面節省大量資源。

歐洲進口廚衛產品事業部

20240221

ClearWell 客林渥

Water has never been so beautiful

水從未如此美麗

www.uc-clearwell.com

免費客服專線 0800 800 669



官網



即時辦

- > 專業安裝指導
- > 完整使用教學
- > 迅速完修回覆
- > 售後保固二年

台北

台北市內湖區新湖一路 360 號

TEL 02-2794 2588

FAX 02-2794 3789

台中

台中市北屯區長生一街 29 號

TEL 04-2422 1866

FAX 04-2422 5829

高雄

高雄市鼓山區美術東四路 365 號

TEL 07-559 7919

FAX 07-586 9651

FRANKE