



# FRANKE 感應爐使用說明書

## FIH 3210 雙口感應爐 (30 公分)



客林渥

# ClearWell

## Product Guarantee Card

### 產品保證卡

購買日期 | 年 月 日

感謝您購買客林渥商品，所有商品設計、生產皆源自於國外原廠。請務必保存此本保證證明說明書以免喪失您的權益。

1. 本商品經嚴密品質管制及檢查，如正常使用情況下發生，由於製造上原因之故障，自購買日起保證兩年免費維修。若無法提供明確之購買日期，將採該建築首批交貨日期為購買日期。
2. 客人請妥善保存此卡，並於本公司之工程師服務時主動提出本卡以享權益。
3. 下列事項不列入保證範圍
  - ◎ 因使用錯誤、使用過失造成的損壞
  - ◎ 異常電壓所造成的故障損壞
  - ◎ 人為、天災造成的損壞
  - ◎ 使用於營業場所的產品
4. 如有任何疑問或需專人服務，請洽客林渥客服免費專線，公司電話或網站留言。



保證書專用章



免費客服專線 0800 800 669

台北總公司 02-2794-2588

台中分公司 04-2422-1866

高雄分公司 07-559-7919

即時辦 24HR

請註明以下資訊提供未來參考，這些資訊可以在機台的銘板上找到和發票上的購買日期。

機型號碼： \_\_\_\_\_

序 號： \_\_\_\_\_

購買日期：            /            /            /

店 章：

## **！ 注意**

※ 本手冊包含安全安裝重要資訊，可協助你有效率的使用本產品。請將手冊放在容易接近的安全地方，以便操作上的問題或任何不熟悉本產品操作的人參考。



---

# Content 目錄

---

01. 前言 .....	5
02. 清潔與保養 .....	6
03. 提醒與使用訣竅 .....	7
04. 故障顯示和檢查 .....	8
05. 控制面板說明 .....	9
06. 操作說明 .....	10
07. 安裝說明 .....	19
08. 接電規範與說明 .....	22
09. 回收處理 .....	24
10. 限用物質聲明書 .....	25

感謝您選購 **ClearWell** 客林渥產品

在您開始使用產品前，請先詳閱本產品說明書。

本公司不保固且不承擔因無視本說明書中所提到之安裝、指示與警告項目，而引起之任何產品損壞與損失。請妥善保存此說明書以供未來參考使用，如有任何疑慮，

請與本公司客服中心 **0800-800-669** 聯絡。

1. 本產品僅用於家庭廚房使用，切勿在室外使用。
2. 本產品禁止於生理、感知或智能有限的人包含兒童私自使用。
3. 兒童使用本產品時應受到監督，以確保他們不會操作本產品。
4. 本產品僅用於家庭廚房及類似烹調場合，包括：
  - 商店、辦公室和其他工作環境的員工廚房區域
  - 農場房屋
  - 酒店、汽車旅館等住宿環境中客戶使用；
  - 旅館式住宿環境。
5. 如果電源電線損壞，必須由其服務代理商或合格技術人員來更換，以避免危險。
6. 在清潔、保養、搬遷或不使用時，請務必關閉並拔掉產品的電源插頭。
7. 本產品使用後的烹飪工具、以及產品爐面都可能變得非常燙，切勿以手觸碰爐面。
8. 金屬物品如刀子、叉子、湯匙和鍋蓋不應放在加熱區上，因為它們可能變熱。
9. 本產品不應該使用外部計時器或獨立遙控系統來操作。
10. 請勿使用蒸氣清潔器噴向爐面。
11. 永遠不要試圖用水撲滅火源，而應關閉產品，然後用蓋子或滅火毯蓋住火源。
12. 使用完，請用控制器將爐區關閉。
13. 固定電線中的斷開符合澳大利亞標準 **ASNZS 300**。
  - 注意：烹飪過程必須有人在現場觀察，切勿中途離開。
  - 警告：如果爐面破裂，請關閉產品電源以避免觸電的可能性。
  - 警告：火災危險 - 不要在烹飪爐面上置放易燃物品。
  - 警告：不受監督的油炸爐區可能會發生危險，導致火災。
  - 警告：僅使用由烹飪產品製造商設計或在使用說明中被產品製造商指定為適用的爐區護罩，使用不適當的護罩可能導致非必要損壞。

發生狀況	處理方式	重要提醒
<p>爐面上的日常污垢 (指紋、印記、食物或非甜食溢出食材造成的污漬)</p>	<ol style="list-style-type: none"> <li>1. 關閉感應爐的電源。</li> <li>2. 在玻璃仍然溫暖 (但不燙手) 的情況下應用感應爐清潔劑。</li> <li>3. 用乾淨的布或紙巾沖洗並擦乾。</li> <li>4. 打開感應爐的電源。</li> </ol>	<ul style="list-style-type: none"> <li>• 當感應爐的電源關閉時，烹飪區域可能仍然熱！要非常小心。</li> <li>• 鋼刷、尼龍清潔品或刺激性 / 磨擦性的清潔劑可能會損傷玻璃。請先閱讀清潔品標籤以檢查您的清潔劑或清潔品是否合適。</li> <li>• 污爐面有污垢應盡快清潔乾淨，否則爐面玻璃可能變頑固污漬。</li> </ul>
<p>煮沸溢出物、塑膠熔化物和熱糖溢出物在玻璃上。</p>	<p>等爐面冷卻後立即用平刮刀或適用於感應爐玻璃的刮刀刮去這些污垢：</p> <ol style="list-style-type: none"> <li>1. 關閉感應爐的電源。</li> <li>2. 將刮刀或工具以 <b>30°</b> 的角度握住，將污垢或溢出物刮到感應爐的冷區。</li> <li>3. 用擦拭布或紙巾清理污垢或溢出物。</li> <li>4. 按照上面的「日常污垢在玻璃上」步驟 <b>2-4</b> 進行操作。</li> </ol>	<ul style="list-style-type: none"> <li>• 要盡快去除熔化物和糖溢出物造成的污漬。如果讓它們冷卻在玻璃上，它們可能難以去除，甚至可能永久損壞玻璃表面。</li> <li>• 切割危險： 當刮刀的安全蓋被收回時，刮刀的刀片非常鋒利。要非常小心使用，並始終安全存放，遠離兒童。</li> </ul>
<p>溢出物在觸控區域。</p>	<ol style="list-style-type: none"> <li>1. 關閉感應爐的電源。</li> <li>2. 吸乾溢出物。</li> <li>3. 用濕布或海綿擦拭觸控區域。</li> <li>4. 用紙巾完全擦乾區域。</li> <li>5. 打開感應爐的電源。</li> </ol>	<ul style="list-style-type: none"> <li>• 當觸控區域有液體時，感應爐可能會發出聲音並自動關閉，觸控無法正常工作。請確保在重新啟動感應爐之前將觸控區域擦乾。</li> </ul>

問題	可能的原因	處理方法
感應爐開關無法打開	沒有電源	確保感應爐已連接到電源並已打開電源。檢查家中或所在地區是否停電。如果您已經檢查了一切，問題仍然存在，請聯繫合格的技術人員。
觸摸控制板無回應	按鍵被鎖定	解鎖控制。 請參考「使用感應爐」內容瞭解操作
觸摸控制區難以操作	控制台上可能有輕微的水漬，或者您可能使用手指尖觸摸控制。	確保觸摸控制區域乾燥，觸摸控制時請使用手指的指腹。
玻璃表面被劃傷	粗糙邊緣的烹飪產品。 使用不適合的、磨砂效果的 擦洗劑或清潔產品。	使用底部平坦光滑的烹飪產品。請參閱「選擇合適的烹飪器具」。參閱“護理與清潔”。
部分鍋子發出爆裂或點擊聲	這可能是由於烹飪產品的構造（不同金屬層振動不同）引起的。	對於烹飪產品來說，這是正常的，不表示故障。
在高溫設置下使用時， 感應爐會發出低嗡嗡聲	這是由感應烹飪技術引起的	這是正常的，但當您減小溫度設置時，噪音應該會減小或完全消失。
感應爐發出的風扇噪音	您的感應爐內置了一個冷卻風扇，用於防止電子元件過熱。即使在您關閉感應爐後，風扇可能仍然運行	這是正常的，無需採取任何行動。請不要在風扇運行時關閉感應爐的電源。
鍋子不變熱且顯示異常	感應爐無法檢測到鍋子，因為它不適合感應烹飪。感應爐無法檢測到鍋子，因為鍋子太小，不適合於烹飪區域或未正確置中。	請使用適合感應烹飪的烹飪器具，詳見「選擇合適的烹飪器具」部分。確保將鍋子正確置中，並確保其底部與烹飪區域的大小相符。
感應爐或某個烹飪區域突然關閉，發出聲音並顯示錯誤代碼（通常在烹飪計時器顯示中以一到兩位數字交替顯示）	技術故障。	請記下錯誤的字母和數字，將感應爐的電源關閉，然後聯繫合格的技術人員。

## 04 故障顯示和檢查

故障代碼	問題	解決方法
自動恢復		
<b>E1</b>	供電電壓高於額定電壓。	<ol style="list-style-type: none"> <li>1. 請檢查供電是否正常。</li> <li>2. 在供電正常後開啟電源。</li> </ol>
<b>E2</b>	供電電壓低於額定電壓。	
<b>E3</b>	陶瓷爐板溫度傳感器過高。	<ol style="list-style-type: none"> <li>1. 等待陶瓷爐板溫度恢復正常。</li> <li>2. 觸摸「開 / 關」按鈕重新啟動單元。</li> </ol>
<b>E4</b>	陶瓷爐板溫度傳感器過高。	
<b>E5</b>	<b>IGBT</b> （絕緣閘極電晶體）過高溫度。	<ol style="list-style-type: none"> <li>1. 等待 <b>IGBT</b> 溫度恢復正常。 觸摸「開 / 關」按鈕重新啟動單元。</li> <li>2. 檢查風扇是否運行順暢；如果不是，請更換風扇。</li> </ol>
<b>E6</b>	<b>IGBT</b> 過高溫度	
自動恢復		
<b>F3/F6</b>	陶瓷爐板溫度傳感器故障 - 短路（ <b>F3</b> 適用於 1 號， <b>F6</b> 適用於 2 號）	檢查連接或更換陶瓷爐板溫度傳感器。
<b>F4/F7</b>	陶瓷爐板溫度傳感器故障 - 斷路（ <b>F4</b> 適用於 1 號， <b>F7</b> 適用於 2 號）。	
<b>F5/F8</b>	陶瓷爐板溫度傳感器故障 - 無效（ <b>F5</b> 適用於 1#， <b>F8</b> 適用於 2#）。	
<b>F9/FA</b>	<b>IGBT</b> 溫度傳感器故障。 短路 / 斷路（1#）。 更換電源板。	更換電源板。
<b>FC/FD</b>	<b>IGBT</b> 溫度傳感器故障。 短路 / 斷路（2#）。	

以上是常見故障的判斷和檢查方式。

請不要自行拆卸產品，以避免對感應爐造成任何危險和損壞。



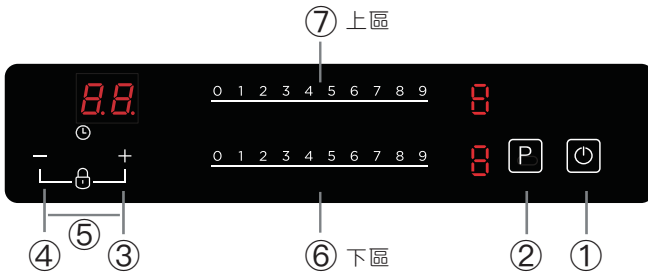
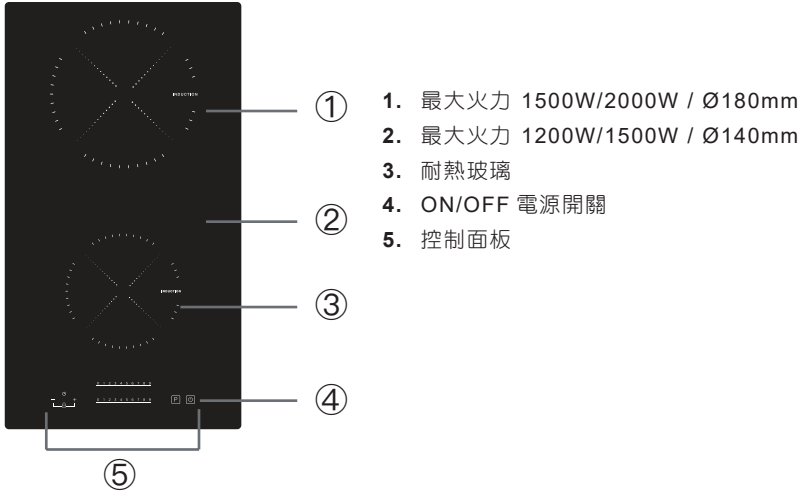

- 1. ON/OFF 電源開關
- 2. 加強火力
- 3. 計時 - 增加時間
- 4. 計時 - 減少時間
- 5. 按鍵安全鎖 (+/-)
- 6. 上感應區控溫滑軌
- 7. 下感應區控溫滑軌

型號	FIH3210
烹調區	2 個感應區 Ø180mm / Ø140mm
用電規格	220-240V – 50/60Hz
總功率	3500W / 16A
產品尺寸 LxWxH (mm)	288X520X56
嵌入尺寸 LxW (mm)	268X500

請注意產品重量與尺寸為估計值，由於我們不斷精進產品品質，可能會在未告知的前提下變更產品規格。

## ■ 觸控方式

- 本設備以觸控方式操作，觸控時無需特別用力。
- 請利用手指之指腹觸控，而非指尖。
- 每次觸控成功時，會有嗶聲回應。
- 請確保觸控面板隨時保持乾淨清爽，因為即使是一層薄薄的水也可能影響觸控效果。

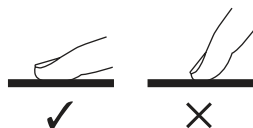

## ■ 選擇適用的鍋具



- 僅使用底部適合感應烹飪的烹飪產品。在包裝上或平底鍋底部尋找感應標誌。
- 您可以利用磁鐵測試來檢查您的烹飪產品是否合適。將磁鐵移向平底鍋的底部。如果吸引了磁鐵，那麼該鍋適合感應烹飪。
- 如果您沒有磁鐵：
  1. 在要檢查的平底鍋中加入一些水。
  2. 如果顯示幕不閃爍並且水在加熱，那麼該鍋具可適用感應爐。
- 以下材料製成的烹飪產品不適合使用：  
純不銹鋼、鋁或無磁性鍋底的銅、玻璃、木質、瓷器、陶器。



請勿使用帶有鋸齒邊緣或彎曲底座的烹飪產品。

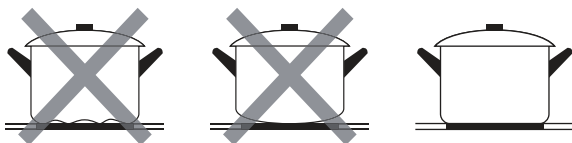

請確保您使用的鍋底部光滑平整，能與爐具玻璃完整接觸，與烹飪區域大小相同。請使用直徑與所選烹飪區域圖形一樣大的平底鍋。使用稍微大一些的鍋具，能以最大效率使用加熱。如果使用較小的鍋，效率可能低於預期。直徑小於 140mm 的鍋可能會感應爐無法偵測到。始終將鍋具的中心置於烹飪區域上。

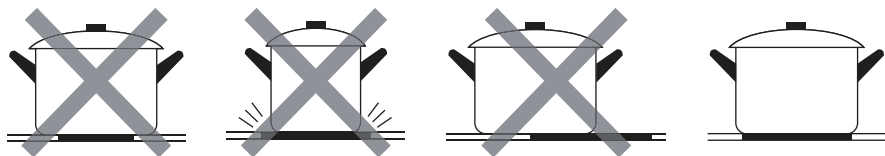

始終將平底鍋從感應爐上直接拿起，請勿滑動，以免刮傷玻璃。

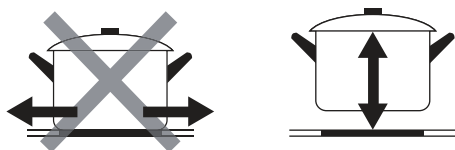

## 開始烹飪

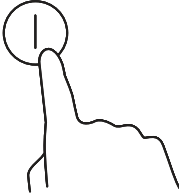
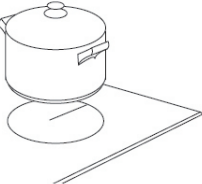
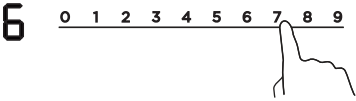
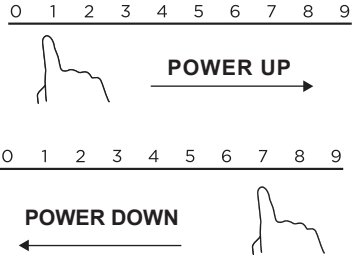
說明	圖示
<p>觸摸電源鍵：開機後，蜂鳴器會發出一聲嗶聲，螢幕顯示“-”或“- -”，表示感應爐已進入待機模式。</p>	
<p>將適合鍋具放在您想使用的烹飪區域上。</p> <ul style="list-style-type: none"> <li>確保鍋具底部和烹飪區域表面乾淨且燥。</li> </ul>	
<p>觸摸控溫滑軌，段數的指示燈會顯示。</p>	
<p>觸摸滑軌控制以選擇段數設置。</p> <ul style="list-style-type: none"> <li>如果在 1 分鐘內未選擇段數設置，感應爐將自動關閉。您需要重新從第 1 步開始。</li> <li>您可以在烹飪過程中隨時修改火力設定。</li> </ul>	

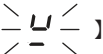
如果顯示螢幕交替閃爍【  】

這表示：

- 您未將鍋具放在正確的烹飪區域上。
- 您使用的鍋具不適用於感應烹飪。
- 鍋具太小或未正確置中在烹飪區域上。  
必須在烹飪區域上放置了適當的鍋具，才會開始運作加熱。

如果沒有放置適當的鍋具，【  】將在 1 分鐘後自動消失。

## 06 操作說明

### 完成烹飪

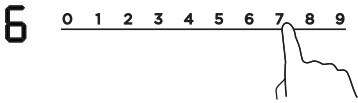
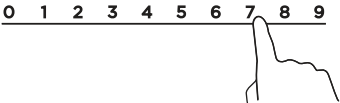
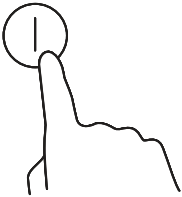
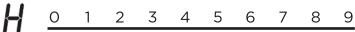
<p>觸摸您希望使用的加熱區域選擇控制。</p>	 <p>A diagram of a control panel with numbers 0 through 9. A hand is shown touching the number 7. To the left of the numbers is a large number 6.</p>
<p>透過觸控滑軌向左關閉烹飪區域。 確保螢幕顯示“0”。</p>	 <p>A diagram of a control panel with numbers 0 through 9. A hand is shown touching the number 7.</p>
<p>觸摸電源鍵關閉整個感應爐。</p>	 <p>A diagram showing a hand touching a power button icon, which consists of a circle with a vertical line through it.</p>
<p><b>注意燙傷</b> 烹飪區域若有餘溫燙手將會顯示 <b>H</b> 符號，待表面冷卻到安全溫度時，符號會消失。如果您想繼續烹調，也可以將其當作節能方式，使用該加熱區以達到節能。</p>	 <p>A diagram of a control panel with numbers 0 through 9. A hand is shown touching the number 7. To the left of the numbers is a large letter H.</p>

## ■ 使用加強火力功能 P

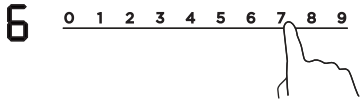
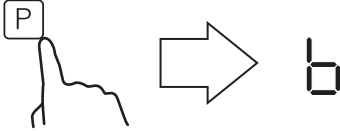
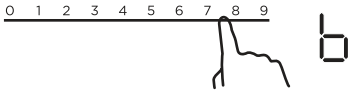
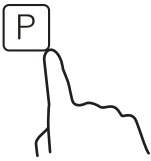
啟動加強火力功能	
觸摸您希望使用的加熱區域選擇控制。	
觸摸 <b>P</b> 按鈕，區域指示燈顯示“ <b>b</b> ”，火力功率將達到最大。	
取消加強火力功能	
觸摸您希望取消提升功能的加熱區域選擇控制。	
摸 <b>P</b> 按鈕以取消該功能，然後烹飪區域將恢復到其原始設置。	

- 此功能可在任何烹飪區域中使用。
- 烹飪區域在 **10** 分鐘後返回其原始設置。
- 如果原始火力設置為 **0**，它將在 **10** 分鐘後返回到 **9**。

### ■ 安全鎖

- 您可以鎖定控制面板，以防止意外使用（例如兒童意外打開烹飪區域）。
- 當控制面板被鎖定時，除了 **ON/OFF** 控制之外的所有控制都將被禁用。

鎖定控制面板	
同時長按 並按住計時器 “-” 和計時器 “+”	計時器指示燈將顯示 “Lo”
解鎖控制面板	
同時長按並按住計時器 “-” 和計時器 “+”	

#### 注意：



感應爐處於鎖定模式時，除了 **ON/OFF** 【】，所有控制都被禁用，您可以在緊急情況下始終使用 **ON/OFF** 【】 控制關閉電磁爐，但在下一次操作之前，您應解鎖感應爐。

## 計時器

2 種不同的方式使用計時器：

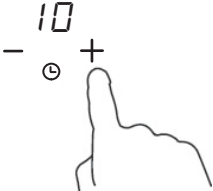
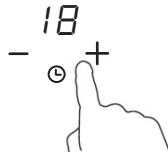

- 您可以將其用作提醒器。在這種情況下，當設置的時間到時，不會關閉任何烹飪區域。
- 在設置的時間終止時，會關閉一個或多個烹飪區域。計時器的最長設置時間為 **99** 分鐘。

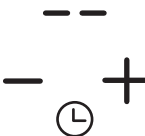
A) 使用計時器作為提醒器即使您沒有選擇任何烹飪區域也可以使用。

<p>確保感應爐已開啟。</p> <p><b>注意：</b> 即使您沒有選擇任何烹飪區域，也可以使用分鐘提醒器。</p>	
<p>觸摸計時器的“+”控制。提醒指示燈將開始閃爍，並且計時器顯示幕上出現“10”。</p>	
<p>觸摸計時器的“-”或“+”控制來設置時間。</p> <p><b>提示：</b> 觸摸計時器的“-”或“+”控制一次將減少或增加 1 分鐘。長按計時器的“-”或“+”控制會減少或增加 10 分鐘。</p>	
<p>時間設定後，則立即開始倒計時。顯示將顯示剩餘時間，計時器指示燈將閃爍 5 秒鐘。</p>	
<p>當設置時間結束時，蜂鳴器將響鈴 30 秒，計時器指示燈顯示“--”。</p>	

## 06 操作說明

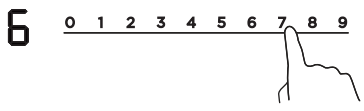
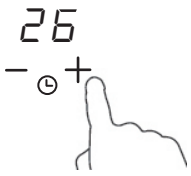
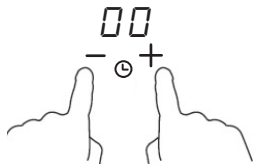
### B) 設定計時結束自動關閉一個烹飪區

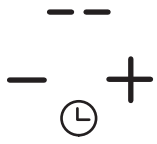
設定烹飪區域	
觸碰加熱區控溫滑軌	
<p>透過觸碰計時器的或控制來設定時間。</p> <p><b>提示：</b></p> <p>輕觸計時器的“-”或“+”控制，可分別減少或增加分鐘。長按計時器的“-”或“+”控制，可分別減少或增加 <b>10</b> 分鐘。</p>	
<p>同時輕觸“-”和“+”控制，可取消計時器，顯示“00”於分鐘顯示器上。</p>	
<p>時間設定後，將立即開始倒計時。</p> <p>顯示將顯示剩餘時間，計時器指示燈將閃爍 <b>5</b> 秒。</p> <p><b>注意：</b></p> <p>電源級別指示器旁邊的紅點將亮起，表示已選擇該區域。</p>	
<p>烹飪計時器到期時，相應的烹飪區域將自動關閉。</p>	

**注意：**其他烹飪區域將保持運作，如果它們之前已經打開。

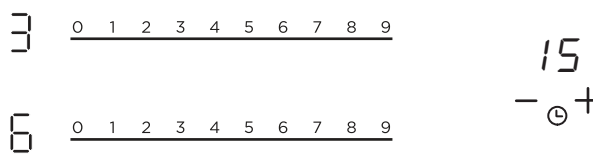
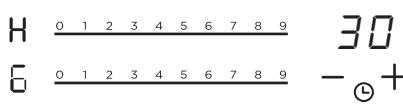

設置更多加熱區計時	
<p>設置更多加熱區的計時的步驟與設置單區的步驟類似；當您同時為多個烹飪區域設定時間時，相關烹飪區域的小數點將亮起。分鐘顯示器顯示最小的計時器。相應區域的點會閃爍。</p>	
<p>如下所示：</p> 	
<p>一旦倒計時計時器到期，相應的區域將關閉。然後它將顯示新的最短時間計時，相應區域的點將閃爍。</p> <p>如右所示：</p>	 <p style="text-align: center;">（設置為 30 分鐘）</p>
<p>觸碰加熱區選擇控制，相應的計時器將顯示在計時器指示燈中。</p>	

## B) 取消計時器

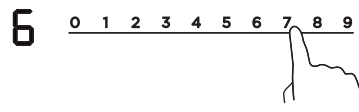
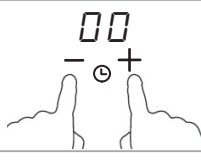
設置更多加熱區計時	
<p>觸碰您想要取消計時器的加熱區滑塊控制。</p>	
<p>同時輕觸“-”和“+”，計時器將被取消，並且“00”將顯示在分鐘顯示器中。</p>	
<p>觸碰控溫滑軌將計時器設置為“00”，計時器將被取消。</p>	

## 06 操作說明

### ■ 預設工作時間

自動關機是感應爐的安全保護功能。如果您忘記關掉烹飪，它將自動關機。各種段數的預設工作時間如下表所示：

段數級別	1	2	3	4	5	6	7	8	9
預設關機時間（小時）	8	8	8	4	4	4	2	2	2

當移開鍋子時，感應爐可以立即停止加熱，並在 **2** 分鐘後自動關機。

**注意！** 使用心臟起搏器的人應在使用本產品之前諮詢醫生。

### ■ 火力設定

火力設定以下的設定僅供參考，實際的設定會受到多種因素的影響，包括您使用的烹飪產品和食材的份量。請嘗試使用感應爐，找到最適合您的設定。

火力設定	適用情況
<b>1 - 2</b>	<ul style="list-style-type: none"><li>少量食物的輕微加熱</li><li>融化巧克力、奶油以及容易燃燒的食材</li><li>溫和燉煮</li><li>慢慢加熱</li></ul>
<b>3 - 4</b>	<ul style="list-style-type: none"><li>加熱食物</li><li>快速燉煮</li><li>煮飯</li></ul>
<b>5 - 6</b>	<ul style="list-style-type: none"><li>煎餅</li></ul>
<b>7 - 8</b>	<ul style="list-style-type: none"><li>煎炒</li><li>煮麵食</li></ul>
<b>9</b>	<ul style="list-style-type: none"><li>爆炒</li><li>煎烤</li><li>煮湯</li><li>煮開水</li></ul>

## ■ 安裝

根據圖示的尺寸切割工作檯面。安裝感應爐時，前後左右應保留至少 50mm 的空間。確保工作檯面的厚度至少為 30mm。請選擇耐熱且具有絕緣性的工作檯面材料（不得使用木材和類似的纖維或吸濕材料，除非經過防焰處理），以避免因散熱而引起的變形。

安全距離：感應爐機殼的側邊和工作檯面的內裡之間的安全距離應至少為 3mm。

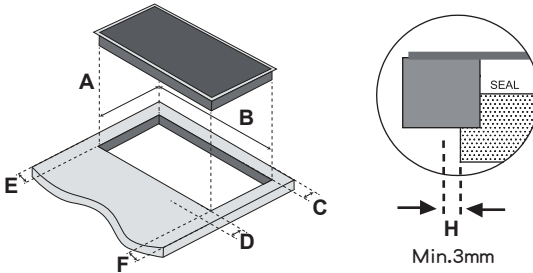

A(mm)	B(mm)	C(mm)	D(mm)	E(mm)	F(mm)	G(mm)	H(mm)
最小 265	最小 500	最小 50	最小 60	最小 50	最小 50	最小 50	最小 3

在任何情況下，請確保感應爐有充分通風，並確保空氣進出口未被堵塞。確保感應爐處於良好的工作狀態。如右圖所示。

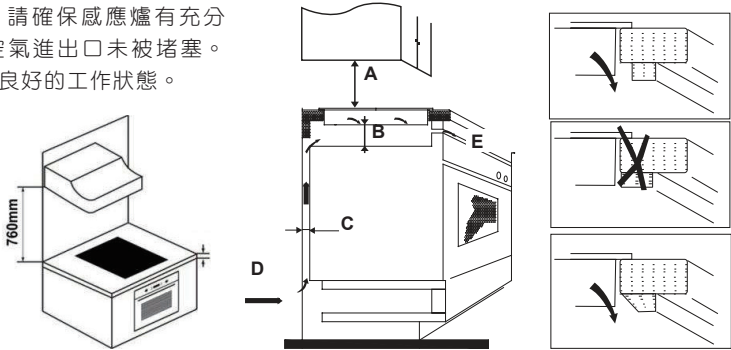

注意！爐具和抽油煙機之間的安全距離應至少為 760mm。

A(mm)	B(mm)	C(mm)	D(mm)	E(mm)
760	50 min.	20 min.	Air intake	Air exit 5 mm

警告：確保充分通風

## 07 安裝說明

請確保感應爐有良好的通風，並確保空氣進出口未被堵塞。為了防止意外接觸到過熱的底部或在工作時不慎觸電，需要在感應爐底部距離最少 50mm 的地方放置一個木質插入物，並用螺絲固定。

請遵循以下要求：

感應爐的外圍有通風孔。當您放置感應爐時，務必確保工作檯不會擋住這些孔，以確保通風良好。

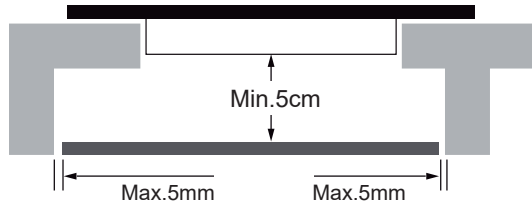

### 請注意：

連接塑膠或木質材料與家具的膠水必須能夠耐受不低於攝氏 150 度的高溫，以避免拼板脫落。因此，後牆相鄰和周圍表面必須能夠耐受攝氏 90 度的高溫。

### 在安裝感應爐之前，請確保以下事項：

- 工作檯面是平方且水平的，且沒有結構部件妨礙空間要求。
- 工作檯面由耐高溫 and 絕緣材料製成。
- 如果感應爐安裝在烤箱上方，請確保烤箱具有內置冷卻風扇。
- 安裝需符合所有通風要求和適用的標準和法規。
- 產品電源布線中應包含一個合適的無熔絲開關，可完全斷開主電源供應，並且安裝和位置應符合當地的水電規則和法規。無熔絲開關必須是經批准的類型，並在所有電極（如果當地布線規則允許這種要求變化）中提供 3 毫米的氣隙接觸分離（或在所有電源 [ 相 ] 導線中，如果當地布線規則允許這種要求變化）。
- 無熔絲開關可以使感應爐的客戶容易操作。
- 如果對感應爐安裝有疑問，請諮詢當地建築法規和條例。
- 在圍繞感應爐的牆面上使用耐高溫且易於清潔的裝飾材料（例如陶瓷磁磚）。

### 在安裝感應爐後，請確保以下事項：

- 電源供應電纜不可透過櫥櫃門或抽屜進行存取。
- 需要從櫥櫃外部流入足夠的新鮮空氣到達感應爐的底部。
- 如果感應爐安裝在抽屜或櫥櫃空間上方，應在感應爐底部下方安裝隔熱保護屏障。
- 客戶可以輕鬆操作到無熔絲開關。

在安裝固定支架之前 應將產品放在穩定且光滑的表面上（使用包裝材料）。不要對從感應爐爐面施加力。

### 調整支架位置

安裝完成後，將爐灶固定在工作表面上，並使用螺絲將 4 個支架固定在感應爐底部（見圖片）。調整支架位置以適應不同的檯面厚度。

在任何情況下，安裝後支架不得與工作檯的內部面接觸（見圖片）。

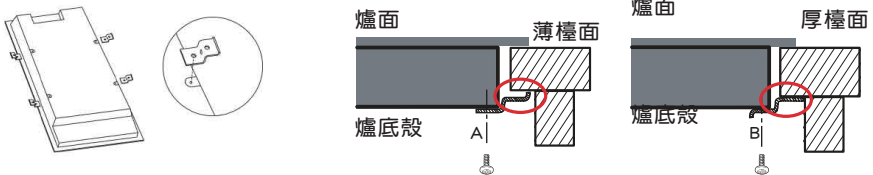

### 注意事項

1. 感應爐必須由合格的技術人員安裝。我們有專業人員為您提供服務。請不要自行拆裝。
2. 感應爐不得直接安裝在洗碗機、冰箱、冷凍櫃、洗衣機或烘乾機的上方，因為潮濕可能會損壞感應爐的電子元件。
3. 感應爐應安裝在能夠確保有良好的散熱空間的位置。
4. 感應區上方的牆壁和廚具檯面必須能夠耐高溫。
5. 為避免感應爐損壞，廚具板材和膠粘劑必須耐高溫。
6. 不得使用蒸氣清潔器清潔感應爐。

### ■ 注意事項

連接感應爐到主電源供應此裝置必須由合格的人員將其連接到主供應電源。在連接到主電源之前，請檢查以下事項：

1. 家庭配線系統是否適合感應爐所需的功率。
2. 電壓是否與產品銘牌上數值相符。
3. 電源電纜截面是否能夠承受額定牌上指定的負載。為了將感應爐連接到主供應電源，不要使用轉接器、升壓器或分支其他設備，因為它們可能會引起電線過熱和火災。電源供應電纜不得觸碰到任何發熱部件，並且必須放置在其溫度不會超過 **75°C** 的任何點。請諮詢電工，確保家庭配線系統是否適合而無需進行修改。任何修改必須由合格的電工進行。

電源應按照相關標準進行連接，或使用單極斷路器。

連接方法如下。

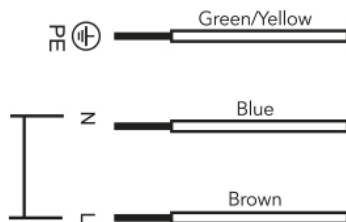

### 連接電源

在連接爐灶到電源前，請檢查電壓和頻率是否與位於它底部爐灶銘牌上和保證書上規定的相符，或者在產品的整個使用壽命期間，技術數據的運用，你必須依照本手冊操作。如果電纜引入線安裝在同一設備中，請確保電纜引入線不與感應頂部外殼或爐灶外殼接觸。

### ⚠ 警告

1. 電源接頭必須正確接地，並遵循現行法規，否則電爐可能會發生故障。  
高電壓波動異常會損壞此控制系統（任何電器設備也是一樣）。
2. 此類設備在高溫狀態下，建議避免使用電爐的熱解清潔功能。
3. 只有 **FRANKE** 官方技術服務可以處理或修復這個設備，包括更換電源線。
4. 在切斷主電源電纜的連接之前，我們建議關閉開關並等待大約 **25 秒**，然後切斷主電源。  
這段時間是要讓電子電路完全放電，才能排除電纜端子可能產生的電擊。

**安裝重要注意事項：**

- 僅有根據此說明書安裝指示正確執行爐具安裝，方能保障爐具的使用安全。如因不當安裝而致之產品損傷，恕不列入保固範圍內。
- 爐具使用時需有安全的接地措施。
- 請勿將烤箱安裝於電冰箱、洗衣機或是其他同類廚具電器的上方。
- 足夠的散熱空間

▲ 本產品必須由合格技術人員安裝，技術人員須配戴工作手套以預防受傷。

▲ 安裝或檢修本產品必須由合格技術人員處理。除非產品手冊上有特別註明，請勿擅自取下或以其他零件取代。安裝過程中請將孩童帶離此處。開箱後，請確認產品的完整性，檢查在運輸過程中產品是否損傷。若有任何問題，請聯繫購買經銷商或原廠客服。安裝完成後，包裝材料（塑料、保麗龍等）務必收放在孩童無法觸及之處，因有造成不當窒息之危險。在產品安裝完成之前，請勿接上電源，以避免造成觸電之危險。在安裝過程中，請小心勿刮傷電線，以避免造成觸電之危險。僅有在完成安裝之後，再正確接上電源。

▲ 本產品安裝前，請確實完成櫥櫃面板裁切作業，並移除所有因裁切而產生的碎片。

▲ 在整個產品的使用壽命期間，請保存保證書或是技術數據表，還有說明手冊。這些都有重要的技術訊息在內。

**用電警告：**

▲ 如果插座可以觸及，務必用拔除插頭的方法來斷開電源，並且依照該地區的用電法規，有安全穩固的接地措施。

▲ 必須使用單獨迴路，勿使用延長線、變電器。完成安裝後的電路零件不可外露。電線若有損傷時請勿使用本產品。

▲ 供電組件若有損傷，務必以相同零件汰換，並經由授權合格之技術人員進行修理。

### 包裝材料回收處理：

本產品以 100% 可回收材料包裝，其上標有可回收標誌者，請根據當地垃圾處理法規分類處理。



### 家用電器回收處理：

該電器符合歐洲指令 2012/19/EU 的規定，用於廢棄的電子和電氣設備（WEEE）。通過確保正確處置該電器，您將有助於防止不正確處置導致的可能對環境和人類健康造成的損害。產品上的符號表示它不能被視為普通家庭垃圾。應將其送至電子和電器產品回收的集合點。此電器需要進行專業的廢棄處理。有關此產品的處理、回收和回收的更多信息，請聯繫當地議會、家庭廢棄物處理服務或購買該產品的商店。有關該產品的處理、回收和回收的更詳細信息，請聯繫當地城市辦公室、家庭廢棄物處理服務或購買該產品的商店。



處理：  
不要將此產品棄置為未分類的市政垃圾。需要將此類垃圾單獨收集進行特殊處理。



### 警告

1. 本電器不預期供生理、感知、心智能力、經驗或知識不足之使用者（包含孩童）使用，除非在對其負有安全責任的人員之監護或指導下安全使用。
2. 孩童應受監護，以確保孩童不嬉玩電器。



設備名稱：感應爐		型號（型式）：FIH3210				
單元(註)	限用物質及其化學符號					
	鉛 (Pb)	汞 (Hg)	鎘 (Cd)	六價鉻 (Cr <sup>6+</sup> )	多溴聯苯 (PBB)	多溴二苯醚 (PBDE)
加熱原件	○	○	○	○	○	○
馬達	○	○	○	○	○	○
電路板組	○	○	○	○	○	○
內部配線	○	○	○	○	○	○
外殼塑料	○	○	○	○	○	○
金屬部件(含外殼、 固定片、螺絲)	○	○	○	○	○	○
備考1. “超出0.1 wt %”及“超出0.01 wt %”係指限用物質之百分比含量超出百分比含量基準值。						
備考2. “○”係指該項限用物質之百分比含量未超出百分比含量基準值。						
備考3. “—”係指該項限用物質為排除項目。						





歐洲進口廚衛產品事業部

20240105

# ClearWell 客林渥

*Water has never been so beautiful*

水從未如此美麗

[www.uc-clearwell.com](http://www.uc-clearwell.com)

免費客服專線 0800 800 669



官網



即時辦

- > 專業安裝指導
- > 完整使用教學
- > 迅速完修回覆
- > 售後保固二年

台北

台北市內湖區新湖一路 360 號

TEL 02-2794 2588

FAX 02-2794 3789

台中

台中市北屯區長生一街 29 號

TEL 04-2422 1866

FAX 04-2422 5829

高雄

高雄市鼓山區美術東四路 365 號

TEL 07-559 7919

FAX 07-586 9651

**FRANKE**